

PÉNÉLOPE

TRAVAUX DE LAINE ET MODES



Modèle 120-3

PÉNÉLOPE

vous offre
en prime le
patron complet
de ce manteau
trois-quarts

(voir page 8)

N° 120
15 MARS 1937

PRIX : 1.25

GRATIS CE **JOLI COUTEAU**

manche style en Nickinox fondu directement sur la lame. garanti indéformable, inoxydable et inaltérable, à tout acheteur d'un service en orfèvrerie Nickinox de 37 pièces, comprenant :

- 12 cuillères à potage
- 12 fourchettes
- 12 cuillères à café
- 1 louche.

Nickinox révolutionne toute l'orfèvrerie, remplace avantageusement l'argent, à la portée de tous. S'impose sur toutes les tables, même les plus élégantes.

Garanti inoxydable
Brillant inaltérable
Durée garantie 10 ans

56 f. 49 f.

37 pièces 37 pièces

franco port et emballage, contre mandat-poste. Pour envoi payable contre remboursement 2 f. en sus

FABRIQUES NICKINOX, 4, Grande Rue Les Combes (Doubs)

Du Pays même de production

..directement de la fabrique faites venir la montre, la pendule de vos désirs, en vous adressant aux Etablissements **SARDA**, les réputés horlogers établis à **BESANCON** depuis 1893, qui vous offrent une collection unique de...

VÉRITABLE HORLOGERIE DE BESANCON

dans une qualité incomparable attestée par la renommée horlogère de la vieille cité Comtoise "capitale incontestée de l'industrie horlogère française".

Pour faire votre choix "comme à Besancon même" demandez l'envoi gratuit et sans engagement du superbe Album **MONTRES N° 37-86**, avec 600 modèles en tous genres pour Dames et Messieurs et une gamme complète de prix, ainsi que celui des **RAYONS ANNEXES** présentant plus de 1500 séries de Pendules, Réveils, Bijouterie, Joaillerie, Orfèvrerie.

Echange, reprise, transformations de montres et bijoux anciens.

SARDA BESANCON
FABRIQUE D'HORLOGERIE DE PRÉCISION

Blondes Brunies faites revivre ces RAYONS D'OR.

Regardez! Elle s'éclaircit à vue d'oeil après un seul shampooing!

PIEDS SENSIBLES CORS qui ÉLANCENT



Dans ce bain laiteux Soulagement immédiat

L'Oxygène : Le Grand Guérisseur

Faites simplement dissoudre une poignée de saltrates rodell dans de l'eau chaude — regardez bien alors surgir des nuages de petites bulles d'oxygène. Les pires douleurs de pieds et de chevilles cessent dès que vous les plongez dans ce bain fortement vitalisé et laiteux. Inflammation, rougeur et démangeaison entre les orteils s'évanouissent comme par enchantement. Meurtrissures et écorchures guérissent. Cette eau oxygénée pénètre jusque dans les racines mêmes des cors les plus mauvais. Vous pouvez bientôt les extirper avec vos doigts. Les enflures disparaissent. Vous vous chaussez facilement sans que vos souliers vous serrent. La marche donne un plaisir nouveau — comme si vos pieds avaient des ailes. Les Saltrates Rodell sont prescrits par les Médecins. Les Pharmaciens les vendent et les garantissent.

RIDES CICATRICES, TACHES, TRACES de PETITE VEROLE
P. les effacer, écr. M. P. HERZOG, LE RAINCY (p. Paris)

L'IVROGNERIE

Le buveur ivrogne peut être guéri en 3 jours, s'il y consent. On peut aussi le guérir à son insu. Une fois guéri, c'est pour la vie. Le moyen est doux, agréable et tout à fait inoffensif. Que ce soit un fort buveur ou non, qu'il le soit depuis peu ou depuis fort longtemps, cela n'a pas d'importance. C'est un traitement qu'on fait chez soi, approuvé par le corps médical et dont l'efficacité est prouvée par des légions d'attestations. Brochures et renseignements sont envoyés gratis et franco. Ecrivez confidentiellement à **Roméda WOODS Ltd.**, 10, Archer Str. LONDRES (122 AX), W. 1.

MACHINES A COUDRE EXCELSIOR
bien connues
PRIX TRÈS AVANTAGEUX
Jolis meubles fermés. Moteurs élect. Liste de nos Agents et Catalog. franc
Ecrivez : *Magasin d'Exposition* 104, bd Sébastopol, PARIS

GAGNEZ DE L'ARGENT CHEZ VOUS

en tricotant sur machine **DUBIED**. Apprentissage gratuit à domicile. Facilités de paiement. Toutes garanties. Catalogue N° 305 sans engagement à

Ed. DUBIED PONTARLIER (Doubs)

en une seule nuit... POILS

vous pouvez **déraciner** pour toujours, aussi drus et vigoureux soient-ils les déplaisants duvets ou du visage, bras, jambes, etc.

Ecrivez de suite à : **Sarah XANTÈS** 34, r. Ch.-Beaudelaire, Paris-12^e et vous recevrez **gratuitement** l'authentique secret du « Barmia-gore » qui vous permettra de constater vous-même que « Seul, Barmia-gore véritable » assure l'épilation durable.

LES CACHETS DELLOVA FONT MAIGRIR

rapidement, sans aucun régime et sans danger pour la santé. La boîte : 16 francs. Envoi discret, franco contre remboursement ou contre mandat adressé au Lab. Z. LAFOSSÉ, 48, Av. de la République, Paris

RÉSULTAT SURPRENANT

LES PLUS GRANDS EXPERTS S'Y TROMPENT !

VRAI : 4.500 F. **BURMA : 100 F.**

VRAI : 2.700 Fr. **BURMA : 100 Fr.**

VRAI : 3.750 Fr. **BURMA : 100 Fr.**

CHOISISSEZ ! 10.950 F. ou 300 F.

Ci-dessus 3 bijoux que nous possédons en brillants véritables et que nous avons copiés en brillants Burma. Ils ont été photographiés au hasard, si bien que nous ne savons plus nous-mêmes si ce sont les vrais ou leurs copies qui figurent ici. Peu importe d'ailleurs puisqu'ils sont d'apparence identique.

Dans nos magasins ces bijoux sont côte à côte. Nous vous mettons au défi de distinguer les vrais bijoux des bijoux Burma.

Pour les experts qui hésitent, pour les gens qui doutent et que Burma n'a pas encore pu convaincre, nous mettons en évidence cette preuve décisive et indiscutable

NOTRE MAGNIFIQUE CATALOGUE ILLUSTRE N° 628 est adressé gratuitement sur demande. Il contient tous les détails d'une

OFFRE SENSATIONNELLE

Au reçu de 100 francs ou contre remboursement, nous vous enverrons un des bijoux ci-dessus ou celui que vous choisirez dans notre catalogue. Vous pourrez l'examiner tranquillement chez vous, le porter pendant quelques jours, le montrer à vos amis et le comparer même à des bijoux véritables. Si vous n'êtes pas entièrement satisfaites, retournez le sous 8 jours, nous vous l'échangerons ou nous vous le rembourserons intégralement.

BIJOUX BURMA

PARIS
16, Rue de la Paix
15, Boulevard de la Madeleine
8, Boulevard des Capucines

NICE
16, Avenue de Verdun

MARSEILLE
5, Rue Saint-Ferréol

qui sommeillent dans votre Chevelure FONCÉE et TERNIE

De toute femme naturellement blonde émane une véritable fascination, mais si la chevelure brunit, devient foncée et ternie, vous perdez ce charme, et vous paraissez déjà vieillie. Enfin, le moyen vous est offert de reconquérir ce charme de votre jeunesse que même les chevelures les plus ternies et décolorées recèdent encore. Blondex, le shampooing composé d'après une nouvelle formule est une révélation, car il réunit les avantages du shampooing à base de savon à ceux du shampooing non savonneux, sans présenter leurs inconvénients. Il fera votre chevelure de 2 à 4 nuances plus claire et lui rendra ce rayonnement lumineux et soyeux qui fait le charme particulier de toute Blonde. Empêche la claire chevelure blonde de brunir et prolonge votre Permanente. Achetez-en aujourd'hui. En vente partout ou, si vous ne le trouvez pas chez votre fournisseur habituel, contre 2 frs en timb.-poste à : **Blondex (Serv. S.F.), 18, rue Ficatier, Courbevoie (Seine).**

BLONDIX LE SHAMPOING DES BLONDES

CULTIVEZ des champignons dans une cave, un réduit, une cour ou un jardin. Vous gagnerez 15.000 fr. par an. Broch. explic. contre 1 fr. timb. CULTURE D'EXPORTATION. — N° 126 EULLY (Rhône).



SEINS développés, raffermis, reconstitués.

SALIÈRES comblées par les **Pilules Orientales**

Seul moyen pour la femme d'acquiescer, de conserver ou de recouvrer la **BEAUTÉ DE LA POITRINE**

Toujours bienfaisantes pour la santé elles conviennent aussi bien à la jeune fille qu'à la femme adulte.

Plus de 50 ans de succès ont popularisé les **PILULES ORIENTALES**

Traitement de deux mois environ, facile à suivre en secret. Flacon avec notice contre remboursement. Frs 21. Ecrire à J. RATE, Phis (Service 17), 4, 45, rue de l'Éclairage, PARIS (10^e). Envoi discret par la poste. A BRUXELLES : Phis Delacré. GENEVE : Phis des Bergues.

LINVOGES

à la salle à manger

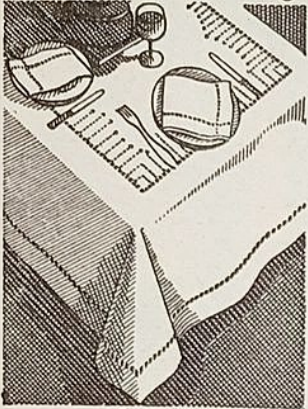

garnit la table de son beau linge blanchi sur pressé

Demandez notre catalogue N° 7 et nos collections de
 Toiles pour draps Tissues pour lingerie
 Linge de table Chemiserie hommes
 Linge de toilette Couvertures de lit
 Linge d'office Linge thé, mouchoirs

SOCIÉTÉ LINVOGES

GERARDMER (Vosges)

Succursale à PARIS, 11, rue de la Pépinière

Accueillez nos représentants



2-37

Baptême Martial
 La Fabrique de
DRAGÉES MARTIAL
 56, rue Planchat, PARIS,
 vend ses exquis dragées
 aux PRIX DE GROS et expédie
 FRANCO à partir de 30 fr
 Echantillons et album des boîtes contre
 2 fr. en timbres (remboursés à la commande.)
 Succursale: 79, Champs-Élysées Paris

PAPIERS PEINTS PRIX DE GROS ABSOLU
 ALBUM NOUVEAUTÉS 1936 GRATUITS ET FRANCO
 PERROTIN, 51 Boul. Garibaldi, Paris, 15^e

TOUS NOS LECTEURS ATTEINTS DE HERNIE RECEVRONT GRATUITEMENT LA MÉTHODE DE CE DOCTEUR

Si vous avez une hernie, ne portez plus votre bandage car non seulement vous endurez inutilement une gêne souvent insupportable, mais vous aggraverez votre mal en élargissant le passage de la tumeur, laquelle grossit tellement qu'il devient impossible de la contenir. Vous vous exposez ainsi aux plus graves complications et risquez même de vous estropier complètement. N'hésitez donc pas à vous mettre à l'abri de ces dangers; cela vous est facile, puisque sans aucun frais ni dérangement vous pouvez recevoir chez vous un exposé complet de la méthode sans opération du Docteur Livet-Garigue qui a déjà débarrassés des milliers de hernieux des soucis de leur infirmité. Vous n'avez qu'à découper cet article et l'envoyer sous enveloppe affranchie avec vos nom et adresse sans rien écrire de plus à l'Institut Orthopédique de Paris (Service 25), rue Eugène-Carrière, 7 bis, à Paris. Tous nos lecteurs ont intérêt à profiter de cette offre qui est absolument gratuite et n'engage à rien.

2.275 Fr.
 N° 1025-008
RONCE DE NOYER VERNIE
 Armoire bombée largeur 140
 Lit avec tables de chevet attenantes

C'est un meuble signé Lévitán...

LEVITAN
 GARE DE L'EST
63, B^d MAGENTA, 63 - PARIS
 LILLE 49, rue de Bethune MARSILLE 21, Rue Grignan ROUEN 19, rue de Crouse
 51, rue St-Ferrol

vous offre gratuitement son catalogue

BON
 à découper et à faire parvenir aux Ets LEVITAN, 63, B^d Magenta, PARIS, pour recevoir gratuitement le catalogue n° 36

LEVITAN emploie et recommande l'encaustique **SULTANE**

EN VENTE: Marchands de Couleurs et Grands Magasins

Nous acceptons, en paiement, les Bons de la Défense, les Bons du Trésor et tout titre d'emprunt de l'Etat Français.

PERDEZ 8 cm. en 10 Jours

en portant la Ceinture **JAFYNE** à nos frais

Le résultat est garanti: après 10 jours, votre taille a rajouté de 10 ans, car c'est de 8 cm. au moins que vous avez maigri.

Ce magnifique secret amincissant de la ceinture **JAFYNE** a rendu plus sveltes et plus désirables des milliers de femmes.

La ceinture **JAFYNE** est faite en "forflex", tissu velouté, presque impalpable, dont **JAFYNE** s'est assuré l'exclusivité mondiale. C'est ce merveilleux "forflex" qui, agissant par douces pressions sur les muscles graisseux et sur la peau qu'il raffermi, vous donne instantanément une ligne plus attirante. Et son action amincissante ne s'arrête que lorsque vous avez acquis une ligne réellement captivante.

FAITES CETTE SIMPLE EXPERIENCE GRATUITE

Portez à nos frais pendant 10 jours cette gaine, révélation de la science esthétique moderne qui fera de vous une autre femme.

Renseignez-vous tout de suite pour profiter de cette offre unique. Découpez à l'instant le bon ci-contre et retournez-le aujourd'hui même.

BON pour un ESSAI DE 10 JOURS
 Ceinture **JAFYNE** (Service PEN. 2)
 29, Rue Tronchet, 29 - PARIS

Veillez m'envoyer gratuitement, et sans engagement de ma part, une brochure illustrée donnant tous les détails sur la nouvelle ceinture **JAFYNE**, ainsi que sur votre offre d'essai.

NOM _____
 ADRESSE _____

Moi qui étais si maigre!

En trois mois j'ai pris 6 kilos et me suis refait une santé.

M^{lle} Germaine L..., à Bordeaux, écrit: « Moi qui étais si maigre, j'entrepris une cure de Pilules Pink. Peu à peu, mes formes devinrent moins anguleuses, mes chairs plus fermes et je prenais 6 kilogrammes en trois mois. Ma santé s'est rétablie »

La maigreur a pour cause un sang anémié et pauvre. Faites donc alors votre cure de Pilules Pink. A base de sels de fer, elles régénèrent le sang le plus appauvri.

Ce nouveau sang, riche et généreux, « nourrit » les tissus et les moindres cellules. Des chairs fermes s'épanouissent sans mauvaise graisse, le poids augmente, la santé renaît. Les Pilules Pink donnent vite cet épanouissement physique des femmes qui respirent la joie de vivre.

Ttes phies, la bte 8,50.



ATTENTION!!

Au premier cheveu gris, surtout pas de teinture! Régénérez votre chevelure et redonnez lui sa teinte naturelle avec **ROYAL WINDSOR**

13 Fr et 20 Fr le flacon chez les bons parfumeurs et coiffeurs.

Documentation gratuite: 29, R. d'Enghien, Paris

RIDES patte d'oie, coin du nez, de la bouche, du front, etc. poches des yeux, paupières fripées, points noirs, bajoues, cou flétri, aténues ou 8 j. Disparaissent en 1 mois. Méth. nouv. sensationnelle. Facile chez soi, en secret. Ecrivez-moi pour envoi gratuit. Suez **MAS**, 36, r. de la Glacière, Paris

TISSUS POUR LINGERIE DENTELLES BRODERIE
 Lingerie indémaillable
VENTE DIRECTE
 Collection d'échantillons franco
COMPTOIR DU RISBAN, Rayon 18 - CALAIS

RÉVEILLENZ LA BILE DE VOTRE FOIE -
 Sans calomel — et vous sauterez du lit le matin "gonflé à bloc"

Il faut que le foie verse chaque jour un litre de bile dans l'intestin. Si cette bile arrive mal, vos aliments ne se digèrent pas, ils se putréfient. Des gaz vous gonflent, vous êtes constipé. Votre organisme s'empoisonne et vous êtes amer, abattu. Vous voyez tout en noir!

Les laxatifs sont des pis-aller. Une selle forcée n'attent pas la cause. Seules les **PETITES PILULES CARTERS** pour le FOIE ont le pouvoir d'assurer le libre afflux de bile qui vous remettra d'aplomb. Végétales, douces, étonnantes pour faire couler la bile. Envoi gratuit d'un échantillon généreux à toute personne qui le demandera aux Laboratoires P. Carters, 12, rue Liucola, Paris.



PÉNÉLOPE



ABONNEMENT FRANCE
Un an (10 numéros) 12 fr.
Six mois (5 numéros) 6 fr.

TRAVAUX DE LAINE ET MODE

REVUE MENSUELLE
(Paraissant 10 fois par an)
13^e ANNÉE - N° 120

ADMINISTRATION : 6, RUE DE MADRID PARIS

LE NUMÉRO 1.25

PUBLICITÉ : 3, RUE DU HAVRE PARIS

Un tapis de haute laine



Modèle 120.I. — Alger (Dimensions 0=91x1=52 - Nombre de Mailles 137x227).

Pourquoi ne fabriquerez-vous pas vous-même un beau tapis de haute laine? C'est un travail extrêmement facile, qui ne nécessite aucun métier, ni installation spéciale. Il suffit de nouer les brins d'une grosse laine spéciale, sur un canevas approprié, à l'aide d'un crochet de métal, pour obtenir un tapis moelleux, d'un aspect merveilleux et d'un usage indéfini. Il en existe de toutes dimensions et de tous styles. *Pénélope* se fera un plaisir de vous renseigner sur demande.

Le modèle ALGER, que nous reproduisons ci-dessus, vous donnera un aperçu de ce que l'on peut obtenir. Ainsi que vous pourrez vous en rendre compte, nous vous donnons, dans le tableau « Matériaux » publié ci-contre, la possibilité d'exécuter ce tapis dans

MATÉRIAUX NÉCESSAIRES À L'EXÉCUTION DU TAPIS ALGER

Canevas : 1 m. 65 en 1 m. de large. Crochet, Réglette. Laine spéciale pour tapis haute laine : 103 écheveaux de 50 grammes dans les coloris suivants :

GAMME TYPE		VARIANTE A		VARIANTE B	
1. Bleu	10 éch.	1. Jaune	10 éch	1. Rouille ..	10 éch
2. Rouille ...	22 —	2. Havane ...	22 —	2. Framboise.	22 —
3. Chaudron .	30 —	3. Stienne ...	30 —	3. Vin	30 —
4. Maïs	41 —	4. Crème	41 —	4. Sable	41 —
ENSEMBLE CLAIR		ENSEMBLE PUISSANT		ENSEMBLE SOMBRE	

trois séries différentes de tons, dont la première est appelée « gamme type » et les deux autres « variante A » et « variante B ».

Il est possible, si vous le désirez, d'exécuter ce modèle dans d'autres dimensions que celles du tapis reproduit ci-dessus. Vous en trouverez quelques transformations à la page suivante.

Si vous désirez recevoir échantillons des coloris conseillés, envoyez à *Pénélope*, après l'avoir rempli, le bon à découper publié au bas de la page 15.

EXÉCUTION. — Vous trouverez à la page 6 un plan quadrillé reproduisant la moitié du tapis avec l'amorce du raccord. La première moitié du tapis exécutée, vous n'aurez qu'à retourner ce plan et reprendre à la ligne marquée d'une croix (X). Chaque couleur est représentée par un chiffre différent.

QUELQUES TRANSFORMATIONS D'ALGER

Canevas. — Poser le canevas sur une table. Faire, suivant les besoins, un ourlet en haut et en bas ou sur les quatre côtés, en ayant soin de réserver entre ceux-ci le nombre de cases correspondant au nombre de points noués à exécuter dans chaque dimension. Les bords du canevas comportant un ourlet seront, du fait de celui-ci, travaillés sur une double épaisseur.

Brins de laine. — Enrouler la laine autour de la règlette. Engager les ciseaux dans la rainure, couper. Vous aurez ainsi tous vos brins de laine à la même dimension.

Point noué. — Plier un brin de laine en deux, le tenir dans la main gauche. Introduire le crochet dans le canevas. Saisir la boucle avec le crochet (fig. 1). Tirer le crochet pour faire passer la boucle par le canevas (fig. 2). Saisir les deux brins de laine avec le crochet (fig. 3). Faire passer les brins par la boucle et tirer. Le nœud est terminé (fig. 4). Serrer.

Commencer le travail par le haut du canevas. Les rangées s'exécuteront toujours de gauche à droite. Remplir les mailles, en nouant les brins de laine dans l'ordre des couleurs du modèle à exécuter — sans aucun manque. Le tapis exécuté peut se passer de doublure. Son épaisseur est de 3 centimètres environ.

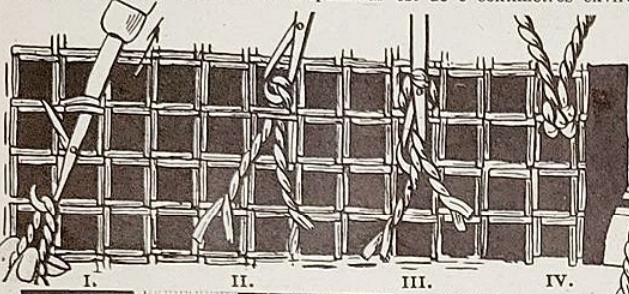

Bougie
Dimens. : 0^m50x0^m78



Batna
Dimens. : 0^m78x1^m

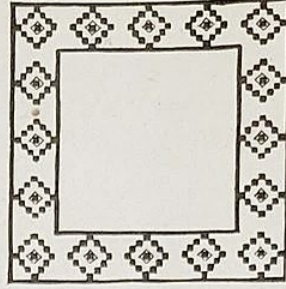

Blida
Dimens. : 1^m50x1^m50

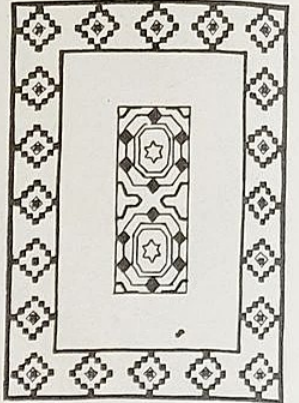

Bône
Dimens. : 1^m50x2^m10

Bougie. Dimensions : 0 m. 50 x 0 m. 78. Nombre de mailles : 75 x 116. Laine : 29 écheveaux. Canevas : 0 m. 85 en 0 m. 60.

Batna. Dimensions : 0 m. 78 x 1 m. Nombre de mailles : 116 x 151. Laine employée : 60 écheveaux. Canevas : 1 m. 15 en 0 m. 80.

Blida. Dimensions : 1 m. 50 x 1 m. 50. Nombre de mailles : 225 x 225. Laine : 164 écheveaux. Canevas : 1 m. 65 en 1 m. 50.

Bône. Dimensions : 1 m. 50 x 2 m. 10. Nombre de mailles : 225 x 315. Laine : 231 écheveaux. Canevas : 2 m. 25 en 1 m. 50.



Ensemble élégant

Cet élégant ensemble, composé d'une robe de nuance foncée et d'une petite cape, à col rabattu, fermée par deux clips, sera pour vous, Madame, le vêtement pratique et indispensable dont vous aurez besoin aux premiers beaux jours.

DESCRIPTION. — La cape se tricote au point jarrettière et se fait en quatre parties: le dos, les 2 devants et le col. Ce dernier est resserré par quelques rangs de côtes à l'encolure, 2 agrafes fantaisie en assurent la fermeture. La robe est tricotée entièrement au point jersey et se compose du dos, du devant et des petites manches.

Si vous désirez recevoir la marche à suivre détaillée pour l'exécution de ce modèle en n'importe quelle taille, des échantillons des qualités de laines conseillées, etc., envoyez à *Pénélope*, après l'avoir rempli, le bon à découper publié au bas de la page 15.

POINTS EMPLOYES. — Point Jarrettière : toujours à l'endroit. — Point Jersey : 1 rang end. 1 rang env.; répéter toujours ces 2 rangs.

MATERIAUX (taille 44). — Pour la cape : 5 pelotes de laine bouclée ou jarrée; pour la robe : 20 pelotes de même laine. — 2 aig. de 3 mm. 1/2. — 1 patron. (Voir conditions d'envoi, page 15.)

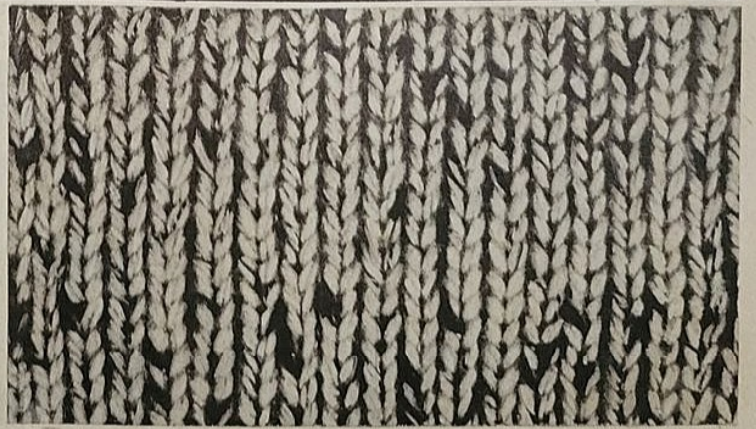
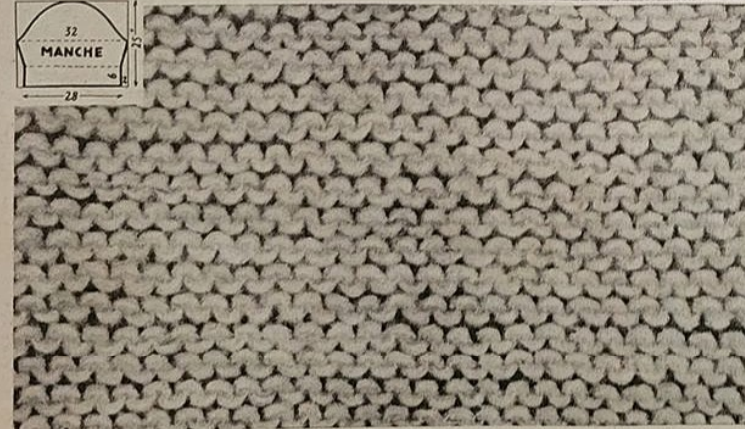
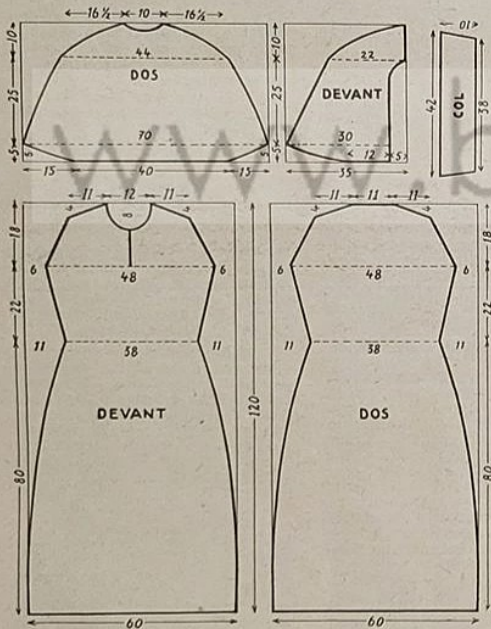

Un manteau trois-quarts

MODÈLE 120.3 REPRODUIT SUR LA COUVERTURE

NOTRE PATRON-TRICOT-PRIME. — Toute abonnée qui en fera la demande à « Pénélope » avant le 30 avril, recevra le patron de ce manteau 3/4 dans l'une des 3 tailles : 40-42, 44-46, 48-50, avec toutes les explications nécessaires et échantillons des laines recommandées, pour sa confection. Chaque demande devra être accompagnée de 1 franc en timbres-poste français.

DESCRIPTION. — Voici un paletot très pratique pour la demi-saison. Il est tricoté en laine bouclée travaillée double, ce qui limite un beau tissu granité. Très ample dans le dos, il est croisé devant par 4 boutons. L'empiècement, la garniture des poches et des parements sont tricotés au point de côtes 2 à 2, les bords, revers et col au point de riz.

MATÉRIAUX (taille 44). — 25 pelotes de laine bouclée. — 2 aiguilles de 4 mm. de diamètre. — 1 patron. (Voir ci-dessus.)

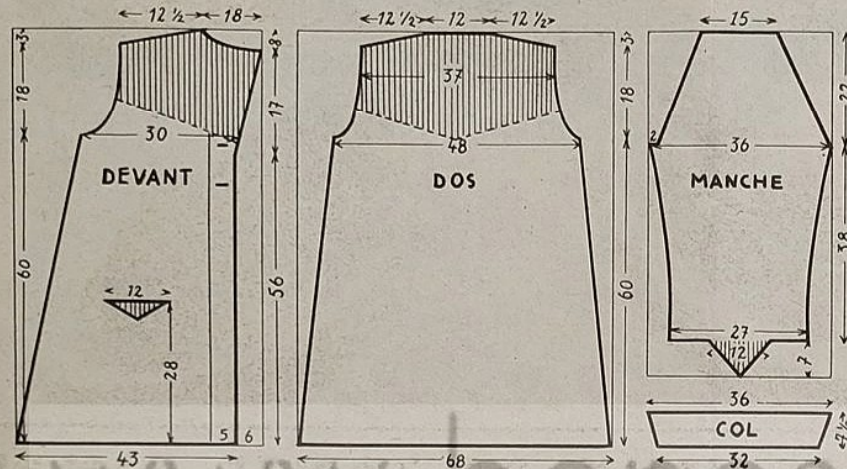

POINTS EMPLOYÉS. — Point gaufré. — 1^{er} rang (endroit du travail) : maille du bord. Toutes les mailles à l'endroit. — 2^e rang (envers du travail) : maille du bord, 1 m. end., 1 m. env., etc. — 3^e rang (endroit du travail) : maille du bord, toutes les m. à l'end. — 4^e rang (envers du travail) : maille du bord. Commencer ce rang par une m. envers, de cette façon on obtiendra le dessin gaufré. Lorsqu'on aura donc au rang précédent (ne pas tenir compte du rang en mailles endroit qui se trouve entre) débuté par 1 m. endroit, il y aura lieu de commencer maintenant par 1 m. envers.

Point de riz. — 1^{er} rang : 1 m. endroit, 1 m. envers. — 2^e rang : 1 m. env., 1 m. end. en croisant toujours ces 2 rangs



NOS PETITS CONSEILS

Un livret de capacité civile pour les femmes.

Si l'on suivait la loi à la lettre, il vous faudrait, pour acheter des côtelettes, du fil ou de l'étoffe, l'autorisation de votre mari. Les tribunaux ont admis couramment le contraire. Pour les actes plus importants, il n'en reste pas moins que la femme doit faire la preuve de son existence légale. Or, elle ne dispose, pour en faire foi, que de son acte de naissance qui n'est valable que neuf jours. C'est dans le but de mettre un terme à une situation aussi embrouillée, fertile en complications et formalités de toutes sortes, que M. le Professeur G. Portmann, sénateur, vient de saisir le Sénat d'une proposition de loi instituant pour les femmes un livret de capacité civile. Ce livret ferait en toutes circonstances la preuve de la personnalité de la femme, lui permettrait de faire tous les achats courants sans aucune entrave. Si toutefois un mari voulait s'opposer aux dépenses accomplies par sa femme, il pourrait demander à ce qu'une mention soit faite de son refus sur le livret. Mais, sans cette mention, la femme jouirait de sa pleine capacité. Ajoutons que pour donner toute garantie aussi bien à la femme qu'au mari et aux tiers, la valeur de ce document serait défendue par des pénalités contre toute tentative de fraude.

Une curiosité

Il est à la fois curieux et amusant de constater la quantité d'eau que nous payons chaque fois que nous achetons un aliment quelconque. Cette eau qui ne sert à rien et que nous payons ainsi très cher est contenue dans nos divers achats en proportion variable, par exemple : un kilo de beurre contient 140 gr. d'eau que nous achetons avec notre beurre; un kilo de farine contient 130 grammes d'eau; dans un œuf, l'eau représente les 3/4 du poids et voilà de l'eau qui nous revient cher; par contre, il est assez intéressant de voir que le sucre est payé à sa valeur exacte puisqu'un kilo de sucre ne contient pas 2 grammes d'eau.

On peut maigrir sans danger. Pour maigrir sans danger, il faut prendre un produit végétal uniquement composé de plantes fondantes et dépuratives, capables d'activer les éliminations de l'organisme, sans fatiguer ni le fatiguer. Ce remède existe, c'est le *Thé Mexicain*, pour maigrir sans nuire à la santé, dont la formule, souvent copiée, n'a jamais pu être imitée et, qui connaît depuis cinquante ans un succès universel. Toutes pharmacies.

On aura tout vu...

Sauf un cor au pied résister au *Diable*, le corricide fameux, seul et toujours infatigable. *Le Diable* enlève les cors en six jours, pour toujours, exige *Le Diable*, 3 fr. 95. Toutes Pharm.

Pourquoi souffrir

Le soulagement, puis la guérison des hémorroïdes sont inévitables par *Haitmar*. Pharmacie Croix-Blanche, 1, rue Commanche, Nancy. Notice : 1 fr.

Le Beurre, joie de l'écrivain « Le beurre ? » nous disait hier l'éminent maître du barreau, Mme Maria Yvonne. « Je l'aime tellement que j'emploie justement mes rares loisirs à composer un recueil de recettes de la cuisine au beurre, l'un des attraits de la table française. La variété et la richesse savoureuse de nos beurres égale celle de nos vins. Je vous le dis, avant d'aller au Palais, rien de tel qu'une bonne tartine beurrée pour donner à une plaidoirie tous les moyens de trouver le chemin du cœur des juges... »

L'illustré romancier, Maurice Dekobra n'est pas moins *butyrophile*. « Vous me demandez si j'aime le beurre ? Non, je ne l'aime pas, je l'adore... Pour une belle coquette de beurre bien tournée, j'irais sur les genoux de Paris à Isigny. Après avoir goûté au cours de mes nombreux voyages à travers le monde de la cuisine à l'huile de phoque, à la graisse de porc-épic et au saindoux de berrite, ai-je besoin de vous dire avec quelle satisfaction j'ai retrouvé la bonne cuisine au beurre de notre chère France ? Plaignons l'écrivain qui n'aime pas le beurre, mais... tous l'adorent. »

Que de jeunes gens

que de jeunes filles ne peuvent débiter avantageusement dans le commerce, faute de connaître la comptabilité, la sténo-dactylo, pourtant si facilement apprises chez soi ou sur place, *Jamet-Buffereau*, 96, rue de Rivoli, Paris. Broch. grat. N° 21, prix mensuels.

Que faire de nos enfants ?

Les temps sont durs... et les parents se demandent à quels métiers ils doivent destiner leurs enfants. Bien souvent, cet embarras vient du fait que les enfants sont délicats, difficiles à élever. La première condition à remplir est de leur donner une bonne nourriture qui excite leur appétit et développe leurs forces. Vous ferez une bonne cuisine et verrez dans les yeux de vos petits la joie de se mettre à table, si vous employez *Le Tip*, produit sain et savoureux, fabriqué sous le contrôle de l'Etat français. Pour la tartine, pour la cuisine, rien ne remplace *Le Tip*. *Le Tip* offre, en outre, de superbes couverts argentés 84 gr. et du linge de table.

Sortilège

Une bonne recette: la bordure de riz aux chipolatas. Moulez une rizotte de riz *Indochine* dans un moule genre savarin. Remplissez le milieu de ce moule de sauce tomate légère. Ajoutez-y ensuite, des chipolatas passées au beurre et bien risolées.

Entretien des vernis.

Comment rendre aux meubles, parquets, linoléums, un éclat durable ? Le vernissage est coûteux; le brillant de la cire est fragile. Essayez donc quelques gouttes de « *Vulak* », merveilleux brillant liquide. Envoi contre mandat 12 fr. à *Vulak*. Propag. P., 3, rue du Havre, Paris.

N'achetez pas...

chat en poche! Veillez vous-même au contenu de votre matelas. Il ne peut être souple, hygiénique et de grand confort que s'il est garni de laine. Celle que vous aurez choisie vous-même servira à la confection ou à la réfection de votre literie, avec garantie de poids et sans substitution possible, aux *Etalissements M. Debro*, 50, rue du Rocher, Paris (8^e). Echant. gratuit sur demande.

Faites venir de Besançon une bonne montre de précision, à votre goût. Vous la paierez 30 % moins cher et son entretien sera gratuit pendant 5 ans.

Vous la choisirez aisément. Parmi plus de 500 modèles à partir de 25 fr. en consultant l'album gratuit des *Etalissements A. ANGUENOT*, Fabrique d'Horlogerie de Précision, 12, avenue Denfert-Rochereau, à Besançon. Recommandez-vous de *Pénélope* et vous recevrez un cadeau de valeur avec l'album.



Quelques hors-d'œuvre de saison

SALADE ALGERIENNE. — Disposer dans un saladier une petite salade de haricots verts. Entourer de lames de tomates et de concombres alternés. Arroser de vinaigrette.

SALADE DE POISSON OU DE VOLAILLE. — Eplucher un reste de poisson ou de volaille; dresser en saladier; napper de sauce mayonnaise. Décorer avec un cœur de laitue coupé en quatre et des quartiers d'œufs durs.

CELERI-RAVE REMOLADE. — Détailler en très fine julienne un céleri-rave; lui donner un tour de bouillon afin de l'attendrir et de lui enlever le goût âcre qu'il possède. L'égoutter, le lier avec une légère sauce mayonnaise additionnée fortement de moutarde et de fines herbes. Assaisonner une ou deux heures d'avance.

OLIVES A LA SICILIENNE. — Préparer une purée de tomates et de piments rouges et la mélanger avec deux feuilles de gélatine fondue au bain-marie. Quand cette purée est presque prise, en remplir au moyen d'une poche et d'une petite douille de belles olives rondes dénoyautées. Cette farce doit être bien rouge. On peut aussi farcir les olives avec une purée de crevettes.

SALADE DE CHOU-ROUGE. — Eplucher un chou-rouge bien serré, détailler les feuilles dont on retranche les grosses côtes, les couper ensuite en fines bandes comme du tabac, les saupoudrer de sel fin et les arroser de vinaigre. Les mettre dans un récipient que l'on puisse recouvrir et les faire attendrir une heure à l'étuve assez chaude. Les égoutter ensuite et laisser refroidir puis les assaisonner en vinaigrette en tenant compte du vinaigre et du sel déjà employés. Entourer, si on veut, de poivrons verts émincés.



(Extrait du « Guide des Hors-d'Œuvre ». Opuscule édité par « LE CORDON BLEU », 129, faubourg Saint-Honoré; 71, rue de la Pompe, Paris,

LES CONSEILS ET LES JEUX DE TANTE AIMEE

Ni blonde, ni brune : auburn ! Merveilleuse couleur de la chevelure qui adoucit les traits et donne aux cheveux un éclat incomparable. Pour l'obtenir facilement, n'utilisez que la célèbre poudre des Arabes au henné de H. Chabrier. Il vous offre, d'ailleurs, une consultation gratuite; envoyez-lui une simple mèche de vos cheveux et vous recevrez de précieux conseils, 10, rue de la Grange-Batelière. Catalogue n° 62.

Toujours bien coiffée Grâce aux *Postiches Mollard*. Ils sont réellement invisibles. Prix très modérés. Demandez le catalogue n° 59 franco. J. Mollard, 18, r. Crussol, Paris (11^e).

Le froid désorganise... ... les sécrétions qui assurent la vie de l'épiderme, il faut donc apporter au visage un aliment externe qui le nourrisse et le vivifie: *Fluidyz* remplace savons, crèmes et laits. Il ne graisse pas et ne fait pas d'épaisseur. Une application matin et soir débarrassera votre épiderme des peaux mortes. *Fluidyz*, c'est tout un institut de beauté dans un flacon, 19, rue de Penhélève, Paris ou franco contre mandat: 15 fr.

SOLUTION MOTS CROISES
Problème N° 119 du 15 février

A	L	E	N	E	T	I	O	R	D
D	U	N	E		L	O	T	I	E
O	N	Z	E	R	O	S		D	U
N	E	T		T	O	T		L	E
C	E	C	I		T		M	I	E
		H	O	C		A	I	S	
C	R	A	N		S	A	I	S	S
L	A	D		B	O	G		E	A
O	R		N	A	C	R	E		U
S	E	O	I		A	R	A	G	O
E	S	S	A		S	E	V	E	S

Toujours bien coiffée Vous serez toujours bien coiffée, votre ondulation durera des mois en appliquant vous-même l'eau indéfrisable *Ospiryl*. Franco 20 fr. *Electric Institut*, 47, bd Victor, Paris (15^e).

Gratis, un coffret pick-up de grande marque, d'une valeur de 875 francs à titre de propagande. Tous renseignements: *Etabl. R. P.*, 4, rue des Pyramides, Paris.

Gagnez de l'argent chez vous. Consultez le *Guide Labor 1936*, qui indique 1.500 maisons confiant des travaux divers. Notice contre timbre. *Editions F. Labor*, La Rochelle.

Puériculture Très souvent la maman doit se transformer en infirmière. Il est tellement fréquent que nos bambins aient des petits antécédents sans gravité mais qui nécessitent, malgré tout, la surveillance maternelle. Pourquoi, dans ce cas, puisque c'est la maman qui soigne, ne pas avoir recours à une excellente pratique qui est en usage dans toutes les maisons où l'on soigne. Il s'agit d'un livret de santé. C'est un carnet où l'on note, au fur et à mesure, l'état de santé de l'enfant, ses diverses maladies, son état de fatigue ou de résistance, même la simple préparation où il a pu être pendant quelques journées. Il est, en effet, intéressant, de pouvoir juger de l'état général d'un enfant qui, par exemple, n'aurait eu aucune maladie grave mais qui présenterait une dépression continue. Il faudrait dans ce cas, songer soit à modifier son genre de vie, soit sa nourriture, soit le temps de son sommeil. L'avis d'un médecin de médecine générale sera toujours à prendre. Mais même pour les maladies, le livret est utile. Le médecin appelé à soigner un enfant a besoin de savoir les

crises qu'il a pu présenter depuis son enfance et son état de résistance habituelle ainsi que les particularités de ses petits ennuis enfantins tels que diarrhées, maux de tête, éruptions de boutons. Le praticien sera ainsi guidé pour employer tel ou tel médicament, recommander telle ou telle thérapeutique. Il importe surtout de noter sur ce livret l'état nerveux du petit.

Voici venir Pâques...
Bébé va partir en vacances Ayez soin pour vos déplacements avec bébé de le couvrir de vêtements de laine. A ce moment de l'année, il faut éviter les changements brusques de température. Et surtout, ne vous encombrez plus de couches, si gênantes à l'hôtel ou chez des amis.

Comment remplacer les couches?
Tout simplement en utilisant la *Bambinette*, qui les supprime, qui donne des loisirs à la maman et qui tient bébé au sec, à tout âge et en toutes positions, même en marche. Demandez notice gratuite à *La Bambinette*, Service P., rue de la Ferme, 33, Neuilly-Paris. En vente: Grands Magasins, B.H.V., Pharmacies Canonine et Bailly, à Paris.

Bébé manque d'appétit Son estomac et son intestin sont encombrés. Une cuillerée à café de *Sirop du Dr Manseau*, l'ancien et vrai sirop aux pommes de reinette, ses fonctions seront régularisées et son appétit rétabli.

Un aliment complet Si votre enfant s'étiôle au 2^e âge, il lui faut une nourriture fortifiante et saine. *L'Aliment Complet Novatica*, grâce à sa composition, transforme au sang la force solaire des céréales. Demandez copieux échantillons gratuits à *Novatica* à Ste-Livrade-sur-Lot (L.-et-G.).

Evitez l'opération grâce au *Sp. Curamida*, puissant fortifiant dépuratif, qui fait disparaître végétations et grosses Amygdales des enfants. Rens. c. 1 timb. Lab. *Curamida*, à Champagnac-le-Vx (Hte-Loire)

Conseils médicaux
Les maux de gorge En cette période de l'année, il faut surveiller beaucoup la gorge de vos petits. Il arrive fréquemment qu'un enfant se plaigne d'avoir « mal à la gorge ». Cela peut être ou très anodin ou très grave. Quelques conseils nous permettront de savoir par un examen superficiel s'il convient de faire appel ou non au médecin. Si la gorge est légèrement grisâtre, c'est, presque toujours, l'annonce d'une grippe qu'il faut suivre attentivement mais qui ne nécessite pas toujours l'intervention du médecin. S'il apparaît des points blancs, il y a, surtout pour les enfants, à distinguer suivant qu'ils sont gris et disséminés, ce qui serait alors le signe d'une amygdalite banale ou d'une angine, s'ils sont blancs et laitueux et souvent agglomérés en plaques, on doit penser au muguet; enfin des points blancs persistants pendant une infection générale sans importance.

Mais la grande peur des mamans, c'est la diphtérie. Il faut y penser si l'on aperçoit des membranes grisâtres de distribution irrégulière et saignant facilement, ou bien une rougeur vernissée, accompagnée de fièvre. La présence de ganglions sous la mâchoire incitera encore davantage à penser à la diphtérie. Dans ce cas, il faut appeler sans aucun retard le médecin. Terminons en disant que des ulcérations régulières en forme de coups d'ongles doivent faire penser à de l'herpès, à la varicelle ou aux aphtes.

Aviez-vous des animaux? Des centaines de commandes nous sont parvenues pour le Gros Dictionnaire Vétérinaire « Nos Bêtes », contenant 32 planches en couleur, plus de 1.000 gravures, des recettes, des formules, des conseils, des traitements concernant tous les animaux domestiques (380 p.). Vous pourrez encore vous procurer cet ouvrage (voir n° d'août), avec atlas en couleurs, contre mandat de 12 fr. 50 adressé à *Pénélope-Primes*, 3, rue du Havre, Paris.

Déjà... des Punaises! On les voit revenir avec le premier soleil. Heureusement qu'un seul badigeonnage avec le *Rozol* suffit pour les détruire, ainsi que les œufs, sans tacher ni détériorer la literie. 6 fr. 95 le flacon. Toutes pharmacies, Drogueries et Marchands de couleurs, etc.

UN ACROSTICHE MULTIPLE
1. Roche riche en certain carbonate. — 2. On y repose sa tête. — 3. Se met souvent sous un écrou. — 4. Enlève. — 5. Hostilité. — 6. Affables et correctes. — 7. Retirer de l'ombre. — 8. Cachétera.

A. Rectifiées. — B. Permet de voir les objets plus gros. — C. Sans la moindre instruction.

	A	B	C	
1		O		
2	O	R	E	L
3	E			
4	L			
5	L			
6	L			
7	E			
8	R			

TEINTURE IDEALE TEINT TOUS TISSUS EN TOUTES NUANCES : LOUIS GONNET. LYON



110



110 111

112



112 113 114

FIG. 110. Robe de crêpe imprimé bordée de plissés. (Métrage : 3 m. 75 en 1 m. Pour les plissés compter trois fois plus de longueur que pour une bande plate.)

FIG. 111. Jolie toilette printanière. La partie unie est en lainage et taillée à quatre lés. Le haut est en gros crêpe imprimé. (Métrage uni : 2 m. 30 en 140; imprimé : 1 m. en 1 m.)

FIG. 112. Robe de fin lainage nègre, composée d'une jupe légèrement en forme et d'une tunique trois quarts à basque à godets. Col, poignets et basque sont soulignés de soulaches. (Métrage : 4 m. en 130.)

FIG. 113. Petite robe de fin lainage ou de crêpe foncé à dessins blancs. Poches, col, garnitures claires. Quatre coutures dans la jupe qui s'évase légèrement. (Métrage : 2 m. 75 en 1 m. 30.)

FIG. 114. Robe-manteau élargie, en bas, d'un pli creux; revers écossais, petit col rond. Manches étoffées aux épaules. (Métrage : 2 m. 40 uni en 140; 0 m. 50 fantaisie en 140.)

115

FIG. 115 et 115 bis. — Ensemble pour dame. Pli creux de chaque côté du devant et au milieu du revers de manche de teinte différente. Paletot avec parement. (Métrage : robe : 3 m. 80 en 140; paletot : 2 m. 40 en 140.)

116

MADAME, faites vous-même vos robes, vos manteaux, les vêtements de vos enfants, à l'aide d'un patron taillé aux mesures exactes de la personne intéressée. Notre service spécial de Patrons sur mesures vous permettra de les confectionner chez vous sans difficulté, aussi bien qu'une professionnelle. Nos patrons sont coupés avec le plus grand soin, aux mesures données, d'après modèles de n'importe quelle provenance. Vous trouverez à la page 17 notre tarif de patrons, ainsi que les indications pour prendre les mesures nécessaires.

NOS DEUX PATRON

FIGURES 115-115 bis ET 116. OFFRE « Pénélope » vous offre au prix de 3 francs l'explication pour exécution, en taille mannequin 115 bis) et de la blouse (fig. 116), reproduits. Ces 2 patrons pourront être fournis dans les 4 francs l'un (4 fr. 75 recommandé). Pour toutes mesures page 17.

pintanières

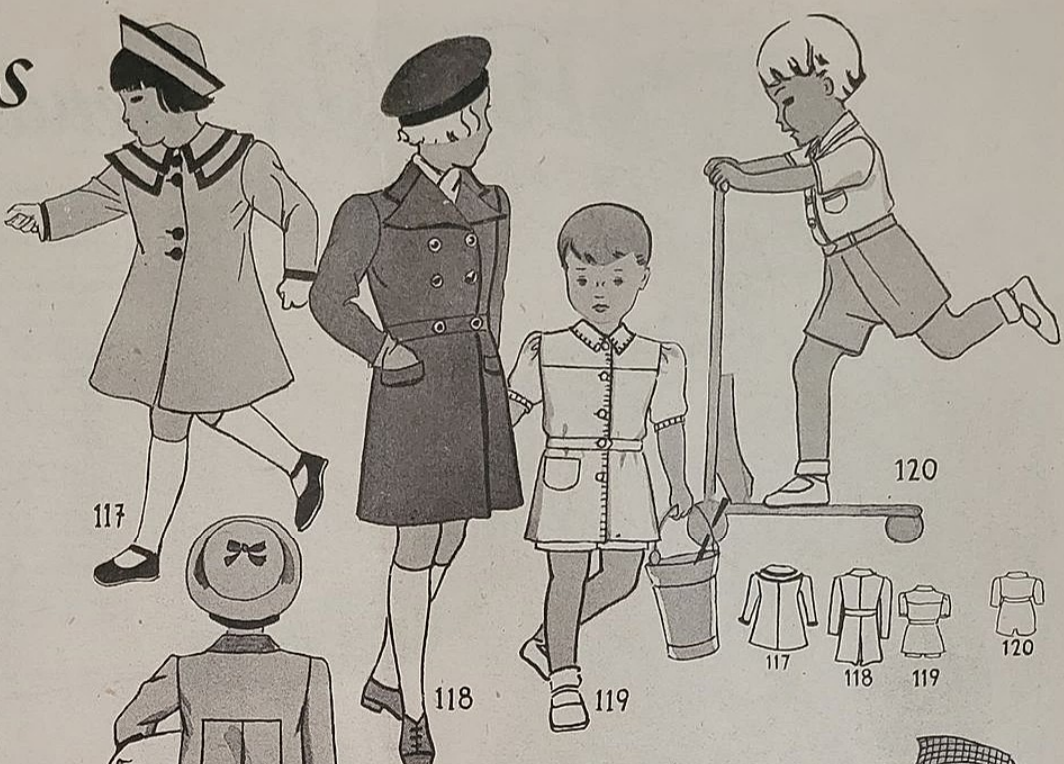

FIG. 117. Manteau pour fillette en ratine vieux rose garni de galons plus soutenus. (Métrage : 3 ans : 0 m. 50 en 140.)
 FIG. 118. Manteau en velours de laine marine. Revers carrés très haut. Petites poches à couvercles. (Métrage 6 ans : 0 m. 65 en 140.)
 FIG. 119. Ensemble de garçonnet composé d'une longue blouse tunique et d'une culotte assortie.
 FIG. 120. Costume de petit garçon. Culotte serrée à la taille par une ceinture, blouse en shantung. (Métrage 4 ans : 0 m. 35 en 130 pour la culotte; 0 m. 30 en 1 m. pour la blouse.)
 FIG. 121. Manteau en bure de laine garni derrière de deux gros plis creux, revers classiques. (Métrage 4 ans : 0 m. 55 en 130.)
 FIG. 122. Robe de lainage claire garnie au col, aux manches, à la poche, à la ceinture, d'un tissu foncé. (Métrage 10 ans : 1 m. 60 en 140.)
 FIG. 123. Robe de crêpe imprimé garnie à l'encolure, aux manches et en bas, de volants froncés. (Métrage 8 ans : 1 m. 50 en 1 m.)
 FIG. 124. Tailleur pour grande fillette en lainage quadrillé. Veste très ajustée.

pour dame. Robe en crêpe de Chine imprimé. Jupe avec...
 (Métr.: 1 m. 60 en 1 m.).

PATRONS-PRIMES DU MOIS

OFFRE VALABLE JUSQU'AU 30 AVRIL 1937
 de 3 francs l'un (3 fr. 75 recommandé) les patrons avec...
 dans les tailles mannequins 42, 46 et 48, au prix de...
 Pour toutes autres tailles, voir tarif des patrons sur...



Pour la demi-saison

Voici une fort jolie robe, très confortable, que l'on pourra porter en taille aux premiers beaux jours, même s'ils sont encore frais. L'empècement arrondi donne une note élégante à l'ensemble.

DESCRIPTION DU MODELE. — Cette robe se tricote à grosses côtes pour le dos, le devant et les manches en suivant les mesures du schéma ci-dessous. Lorsque les quatre parties sont terminées, glisser les mailles sur un fil et assembler les coutures. Pour former l'empècement, reprendre toutes les mailles sur une aiguille ronde ou sur 4 aiguilles et tricoter au point jarretière, envers et endroit. L'encolure est resserrée par un élastique. La ceinture est formée par une très grosse cordelière nouée.

Si vous désirez recevoir la marche à suivre détaillée pour l'exécution de ce modèle dans n'importe quelle taille, des échantillons des qualités de laines conseillées, etc., envoyez à *Pénélope*, après l'avoir rempli, le bon à découper publié au bas de la page 15.

MATERIAUX (taille 42). — 20 pelotes laine bouclée. — 2 aiguilles de 3 millimètres de diamètre. — 1 aiguille à tapisserie. — 1 patron. (Voir conditions d'envoi, page 15.)

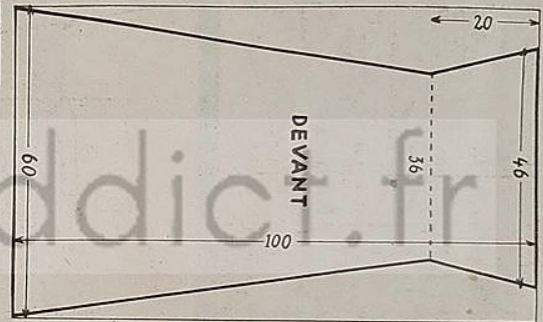

POINTS EMPLOYES. — Côtes : 1^{er} rang, 3 mailles endroit, 2 mailles envers, 3 mailles endroit, 2 mailles envers. 2^e rang et tous les rangs suivants comme les mailles se présentent. Côté jarretière : 2 rangs en mailles endroit et 3 rangs en mailles envers.

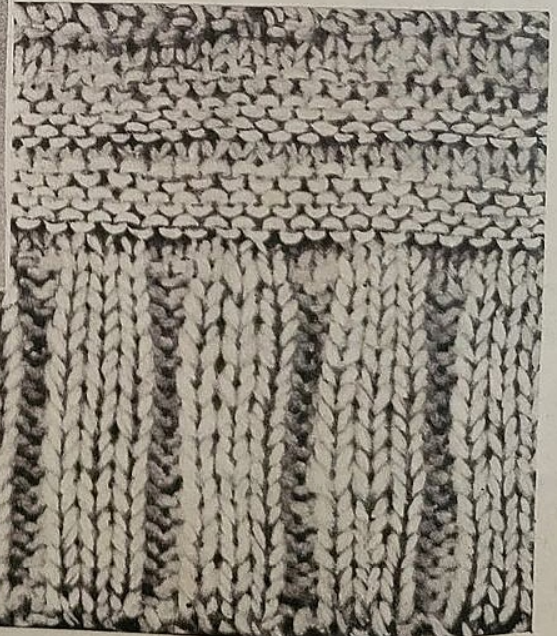

120.4

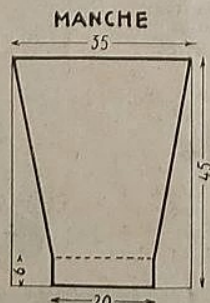
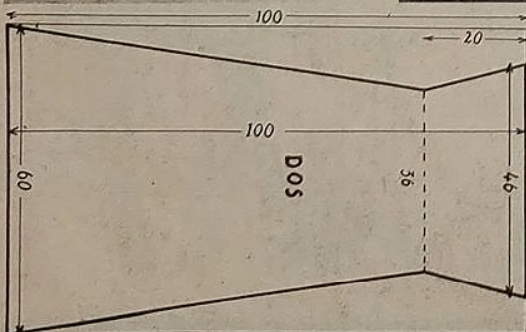

Tailleur de sport

Vous pourrez, Madame, avoir un ravissant tailleur en exécutant cette classique veste de laine jarrée qu'accompagnera une jupe en laine unie.

DESCRIPTION. — Le paletot est tricoté entièrement au point Jersey. Le dos doit être tricoté 8 cm. plus large que les mesures de la personne étant donné qu'il comprendra 2 plis allant rejoindre l'épaule. Les 2 devants sont également garnis de 2 plis. Une ceinture partant des côtés se ferme devant par une boucle.

La jupe est tricotée en 2 parties entièrement au point de chevrons.

Si vous désirez recevoir la marche à suivre détaillée pour l'exécution de ce modèle en n'importe quelle taille, des échantillons des qualités de laines conseillées, etc., envoyez à *Pénélope*, après l'avoir rempli, le bon à découper publié au bas de la page 15.

MATERIAUX (taille 42). — Pour le paletot, 10 pelotes de laine filétée ou jarrée; pour la jupe, 12 pelotes de laine unie. — 2 aiguilles de 3 mm. 1/2 de diamètre. — 1 patron. (Voir conditions d'envoi, page 15.)

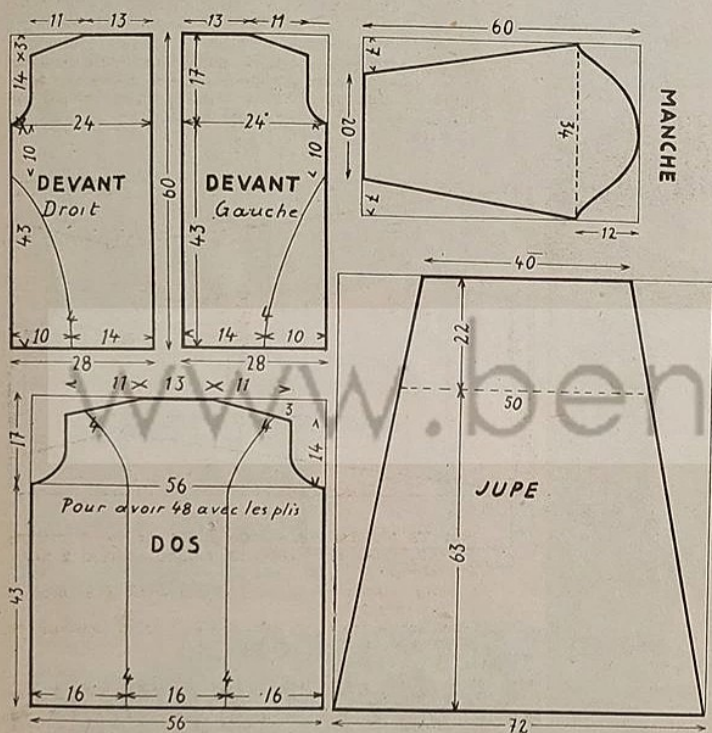

POINTS EMPLOYES. — Point Jersey : 1 rang endroit, 1 rang envers. Répéter toujours ces 2 rangs.

Points chevrons : 1^{er} rang : (endroit du travail), maille du bord, 2 m. endroit, 2 m. envers, etc... les 4 m. du milieu seront tricotées à l'endroit. Terminer le rang par 2 m. endroit. — 2^e rang (envers du travail) : m du bord, 1 m. env. *, 2 m. end., 2 m. env. Répéter depuis *. — 3^e rang (endroit du travail) : m. du bord, 2 m. env., 2 m. end. — 4^e rang (envers du travail) : 1 m. end. puis 2 m. envers, 2 m. endroit, etc.





Pour accompagner le tailleur

Les pull-over sont de confection facile et d'un prix de revient peu élevé : c'est ce qui permet à chaque femme soucieuse de son habillement, d'en posséder plusieurs. Le modèle sobre et élégant que nous reproduisons ci-contre plaira certainement et sera le complément tout indiqué du tailleur classique.

DESCRIPTION. — Ce pull-over très simple et élégant est tricoté au point de côtes en biais. Une nervure ajourée garnit le dos, le devant et les manches. L'encolure est terminée par un rabat. (Voir schéma du devant.)

Si vous désirez recevoir la marche à suivre détaillée pour l'exécution de ce modèle en n'importe quelle taille, des échantillons des qualités de laines conseillées, etc., envoyez à *Pénélope*, après l'avoir rempli, le bon à découper publié au bas de la page 15.

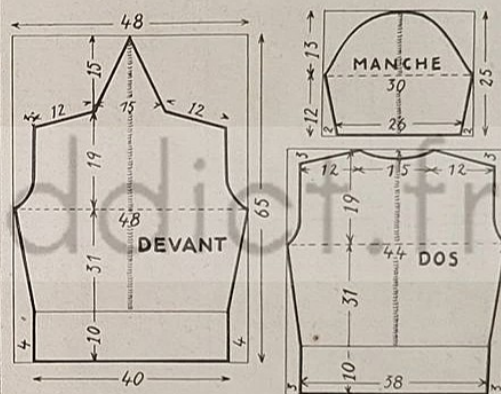

MATERIAUX (taille 44). — 8 pelotes de laine très douce. — 1 aiguille à tapisserie. — 2 aiguilles de 4 mm. — 1 patron. (Voir conditions d'envoi, page 15.)

POINT EMPLOYÉ. — Côte en biais. — Le pull-over est exécuté 1 maille endroit, 1 maille envers à l'exception du milieu du devant, dos et manches qui sont tricotés comme suit : 1^{er} rang (endroit) : jusqu'au milieu, au point expliqué ci-dessus, puis 1 jeté (c'est-à-dire coucher le fil sur l'aiguille du devant à l'arrière), puis terminer le rang comme commencé. — 2^e rang (envers) : tricoter le rang de telle sorte que les mailles endroit du rang précédent soient tricotées à l'envers et les mailles envers du rang précédent, à l'endroit. Tricoter de nouveau jusqu'au milieu ainsi que le jeté. Puis tricoter un nouveau jeté, continuer normalement. Répéter les deux rangs.

Du fait que l'on obtiendra par le jeté 1 maille de plus à chaque rang, il y aura lieu de tricoter 2 mailles ensemble à la fin de chaque rang, ceci pour éviter que le travail ne prenne trop d'ampleur.

LES PRIMES DE PÉNÉLOPE

MADAME, nous vous offrons ce mois, un sac de dame, véritable article d'usage en box, à un prix qui nous a été consenti par une importante fabrique de maroquinerie, avant les dernières hausses.

ENVOI FRANCO

65 Fr.

OFFRE VALABLE
JUSQU'AU
30 AVRIL



P. 120-1
Sac pour Dame, véritable box gravé, doublure moire, fermoir 20 cm., profondeur 16 cm., serri gaine, poignées plates, glace double face. Se fait en noir, marron ou marine.

L'AFFILOIR FINE-LAME

réalise 20 ans de progrès sur les anciens Cuirs à Rasoir et sur les Appareils Automatiques

AVEC FINE-LAME un rasoir coupe toujours et toujours bien. — Une lame de rasoir mécanique dure 6 mois — Aucun tour de main, aucun apprentissage. — Efficacité et bon usage absolument garantis.



L'AFFILOIR FINE-LAME a été primé au Concours Lépine

Chaque AFFILOIR est livré avec un porte-lame (pour les usagers du rasoir mécanique), un tube de pâte fixé dans le manche de l'appareil et un élégant étui. ENVOI FRANCO CONTRE . . . **12** fr.

BIJOUX EN TITRE GOLDTUBÉ GARANTI

N° 6132. — Jolie bague dessin moderne, sertie d'un beau saphir, entourage platine ajouré, qualité garantie. PRIX : 15 francs.

N° 5403. — Charmante chevalière pour dames ou demoiselles, en Titre Goldtubé absolument garanti, gravée d'un prénom ou d'un monogramme au choix. PRIX SPECIAL : 18 francs.

N° 4277. — Jolie chevalière unie, pour dames ou jeunes filles, en Titre Goldtubé, avec motifs platines, gravée d'un prénom ou d'un monogramme. PRIX SPECIAL : 20 francs.

N° 5235. — Superbe bague en Titre Goldtubé, sertie d'un beau saphir, entourage platine très artistique, qualité garantie et fini irréprochable. PRIX : 17 fr. 50.

N° 5263. — Très belle médaille sujet « Sainte Thérèse ou Sainte Vierge », en Titre Goldtubé mat, entourage poli avec gravure d'un monogramme. PRIX SPECIAL : 10 fr. 50.

COLLIERS pour ces médailles en Titre Goldtubé. PRIX : 18 francs.

Ne pas oublier de joindre la dimension du doigt.

ADRESSEZ LES COMMANDES ET MANDATS A PÉNÉLOPE-PRIMES, 3, rue du Havre, Paris. — C. C. 267.19
Aucun envoi n'est fait contre remboursement.

MESDAMES POUR BIEN EXECUTER NOS MODÈLES DE TRICOT

Il vous faut :

I. — UN BON PATRON sur papier fort qui vous permettra de suivre facilement la forme des modèles expliqués dans ce numéro. Ces patrons existent, dans la taille indiquée à la description de chaque modèle, aux prix ci-dessous.

120.2. Ensemble (t. 44) 5. » | 120.5. Tailleur (t. 42) 5. »
120.4. Robe (t. 42) 5. » | 120.6. Pull-over (t. 44) 3. »
120.3. Manteau trois quarts (t. 40-42, t. 44-46, t. 48-50) 1 50

Pour avoir ces patrons à d'autres tailles que celles indiquées ci-dessus, voir notre tarif des patrons sur mesures à la page 17.

II. — UNE LAINE APPROPRIÉE pour faciliter votre travail, PÉNÉLOPE vous donne ci-dessous — pour chaque modèle décrit dans ce numéro — des indications sur les qualités de laine qu'il est préférable d'employer et la quantité nécessaire.

Si vous désirez vous procurer ces laines, il vous suffira de remplir et d'envoyer le bon publié au bas de cette page.

MODELE 120.1. — TAPIS DE HAUTE LAINE. — Le tapis « Alger » et ses transformations s'exécutent avec la Sidilaine (l'écheveau de 50 gr., 3,65) sur canevas Smyrne (le mètre : en 0 m. 60 de large, 15 fr.; en 0 m. 80, 20 fr.; en 1 m., 25 fr.; en 1 m. 50, 41 fr.) Le crochet nécessaire à l'exécution du point noué et la règlelette servant à couper les brins de laine reviennent à 4 fr. les 2 pièces.

MODELE 120.2. — ENSEMBLE ELEGANT (taille 44). — Pour la cape : 5 pelotes d'une laine bouclée, Bouclaine (6 fr. la pelote) ou jarrée, Crinolaine (3 fr. 70). Pour la robe : 20 pelotes de Raselaine (5 fr. 50) ou Dégralaine (4 fr. 90).

MODELE 120.3. — MANTEAU TROIS-QUARTS (taille 44). — Prenez une laine bouclée, telle que Bouclaine (6 fr. la pelote), ou une laine jarrée telle que Crinolaine (3 fr. 70) qui donneront un effet très nouveauté. Vous pouvez prendre également Dégralaine (4 fr. 90). De chaque qualité, prévoir 25 pelotes.

MODELE 120.4. — ROBE DE DEMI-SAISON (taille 42). — La Bouclaine (6 fr.) vous donnera un très beau tricot mode. Vous pouvez aussi prendre Crinolaine (3 fr. 70) ou Cachemire (4 fr. 95). La Raselaine (5 fr. 50) vous donnera un très beau tricot indéformable. De toutes ces qualités, il vous faudra 20 pelotes.

MODELE 120.5. — ENSEMBLE DE SPORT (taille 42). — La Crinolaine (3 fr. 70 la pelote) donnera un très bel effet jarré. La Triboulaine (5 fr. 25 la pelote) ou la Scotlaine (4 fr. 90 la pelote) feront très bien. Pour le paletot : 10 pelotes laine filétée ou jarrée. Pour la jupe : 12 pelotes de laine unie.

MODELE 120.6. — PULL-OVER (taille 44). — Prévoir 8 pelotes : La Berceleine (6 fr. 75 la pelote) donnera un très bel effet nouveau. La Raselaine (5 fr. 50) également. On peut prendre aussi la Cachemire (4 fr. 95) ou la Surfine (4 fr. 80).

A NOS LECTRICES. — Nous prions instamment nos lectrices de bien vouloir se conformer exactement aux indications données ci-dessus et de remplir correctement et lisiblement les bons à découper ci-dessous. Des adresses illisibles ou incomplètes nous empêchent de donner suite à nombre de demandes.

BONS à DÉCOUPER

à envoyer à PÉNÉLOPE, 3, rue du Havre

P. L. 120

DEMANDE DE FOURNITURES

Veuillez me faire parvenir les laines nécessaires pour l'exécution du modèle N° _____ (taille _____.)

PATRON : _____

QUALITÉ DE LAINE CHOISIE : _____

COLORIS : _____

PAIEMENT par MANDAT-POSTE JOINT : _____

NOM & ADRESSE : _____

DEMANDE DE RENSEIGNEMENTS

Veuillez me faire parvenir les explications complémentaires pour la confection du modèle N° _____ ainsi que les échantillons des laines proposées pour sa confection.

NOM & ADRESSE : _____

AIGUILLES et CROCHETS

Diamètres	INOXYDABLES				Diamètres	SUPERGALA			
	Aiguilles la p.		Crochets 17 cm.	Aiguilles 2 pointes par 5		Aiguilles la p.		Crochets	Aiguilles 2 pointes par 5
	30 cm.	40 cm.				30 cm.	40 cm.		
1 3/4	2.75	3. »	1.50	3.25	2 1/2 - 3	1.50	1.65	0.50	2. »
2 1/2	2.75	3. »	1.50	3.50	4	1.65	2. »	0.60	2.50
3	3. »	3.25	1.50	3.50	4 1/2	2. »	2.25	0.70	3. »
3 1/2	3. »	3.25	1.50	3.75	5	2.25	2.50	0.80	3.75
4	3.25	3.50	1.75	4. »	6	2.50	2.75	0.90	4.25
4 1/2	3.50	3.75	1.75	—	7-8	2.75	3.75	1. »	—
5	3.75	4. »	1.75	—	9-10	3.75	5. »	1.50	—
						5. »	6. »	2.50	—

Adresser commandes et mandats à PÉNÉLOPE-PRIMES, 3, rue du Havre, Paris majorés de 1 franc pour frais de Port et d'emballage.

VIENT DE PARAITRE

DANS LA
BIBLIOTHÈQUE de ma FILLE
que les jeunes filles et leurs mères
lisent avec un égal intérêt

SOLITUDE DU CŒUR
par Claude VELA

Du même auteur, dans la même
collection, au même prix

**L'AUBE SUR LA MONTAGNE
PI-OU, PETITE FILLE
LE PREMIER JOUR
TIZY ET MOI
LE VOILIER SANS NOM
VOUS DEVEZ PAYER**

Chaque volume, broché 8.50, relié 12 fr.
(Franco : 9.35 ou 13.20)

Demandez le catalogue complet de cette collection aux
Edit. GAUTIER-LANGUEREAU
18, rue Jacob, PARIS - Ch. Post. 336-47

DENTELLES DU PUY

VALENCIENNE-BRETONNE-MOTIFS
Echantillons sur demande - CHOIX DE MOU-
CHOIRS - CHEMISES - SERVICES A PORTO
M^{me} **CROUZET** à TENCE (H.-Loire)



*A 35 ans, voyez
comme elle a su
garder sa ligne*

Et cela, sans régime
sévere, sans culture
physique ni soins esthétiques spé-
ciaux : simplement en prenant cha-
que matin une cuillerée à café de
Tisane des Chartreux de Durbon.

C'est cet élixir naturel qui, en
activant sa fonction digestive, en
entretenant la pureté et la force de
son sang, a empêché la formation
des graisses et conservé la sveltesse
et la jeunesse de son corps !

14 Novembre 1933.

J'ai recommandé votre **TISANE DES CHAR-
TREUX DE DURBON** à diverses personnes pour
combattre l'obésité et deux déjà sont guéries. Je vous
assure qu'elles sont heureuses, car elles avaient tout
essayé et il n'y a que la **TISANE DES CHAR-
TREUX DE DURBON** qui a bien réussi.

A. FRAUQUET,

Infirmière diplômée, route de Turin, à Nice.

**TISANE
DES CHARTREUX
DE DURBON**
Brochure et attestations
sur demande aux
LABORATOIRES
J. BERTHER, Grenoble

Vous
recherchez
une

**OCCUPATION
N° 2**



C'est le cas de tous ceux qui
bénéficient de nouveaux loisirs
et entendent utiliser le temps
ainsi récupéré pour se créer un
supplément de ressources tout
en apprenant un métier agréable.

La part la meilleure échoit aux plus décidés, hommes ou
femmes, qui n'hésitent pas à compléter leur formation ma-
nuelle et artistique.

Actuellement, la France manque d'artisans d'art avisés !
DEVENEZ ARTISAN D'ART

C'est exactement ce qu'il vous faut.

La Société **SADACS**, puissant groupement d'artisans, grâce
à un service de vente unique au monde, ayant des débouchés
illimités, reçoit plus de commandes qu'elle n'en peut satis-
faire.

C'est pourquoi la Société **SADACS** recherche de nouveaux
adhérents, à qui elle enseignera les arts appliqués et dont
elle fera des artisans consommés possédant tous les secrets
de décorations les plus modernes.

Nul besoin d'aptitudes particulières, la Société vous ensei-
gnera ses méthodes avec facilité. Le temps de formation est
d'ailleurs très court et, dès le début, la Société écoute la
production de ses nouveaux adhérents. Que vous habitiez
Paris ou un village de la plus lointaine province, la **SADACS**
se chargera de votre formation et de la vente de votre
production. Le matériel et l'outillage (en cinq coffrets com-
plets) sont fournis **GRATUITEMENT** aux
nouveaux adhérents.

Travailler chez soi, dans l'indépendance.
Avoir, à portée de sa main un service
de vente ami, qui toujours défend les
intérêts de ses adhérents et dispose de
débouchés importants.

C'est ce que vous offrent les Ateliers
d'Art Chez Soi aujourd'hui.

LISEZ LEUR BROCHURE GRATUITE.

Les objets représentés ci-contre, ainsi
que de nombreux travaux d'art, œuvres
de nos adhérents, sont exposés en nos
bureaux, 25, rue d'Astorg, et visibles
tous les jours.



BON à découper ou à recopier
SOCIÉTÉ DES ATELIERS D'ART CHEZ SOI

(Studio A. 21)

25, rue d'Astorg - PARIS-8^e

Veillez m'envoyer **GRATUITEMENT**, sans engagement de ma part,
votre plaquette illustrée : Les Travaux d'Art chez Soi, ainsi que tous
les renseignements sur l'offre spéciale de matériel gratuit que vous
faîtes.

Inclus 1 fr. 50 en timbres-poste pour l'affranchissement.

M
à

TARIF DES PATRONS SUR MESURES

APPLICABLE A PARTIR DU 15 MARS 1937

NOS patrons, coupés avec le plus grand soin, exactement aux mesures fournies,
d'après modèle de n'importe quelle provenance, remis par nos lectrices, sont
établis aux prix suivants, en papier de soie. (Envoi recommandé maj. 0 fr. 75) :

POUR DAMES

Pull-over, casaque 4
Sweater, Jaquette 4
Jupe 7
Jupe à bretelles 10
Robe, tailleur 9
Manteau 8
Peignoir, pyjama 8

Tablier-blouse 8
Chemise Jour ou pantalon 3
Chemise nuit 4
Combinaison 4
POUR ENFANTS
Pull-over, blouse 3
Sweater 4

Robe entière :
Jusqu'à 6 ans 4
De 6 à 14 ans 6
Manteau :
Jusqu'à 8 ans 5
De 8 à 14 ans 7
Culotte gargonnet 3
Combinaison 4

Adressez commandes et mandats à **Pénélope**, 3, rue du Havre, Paris C. ch. 267-19.

Il n'est pas fait d'envoi contre remboursement.

MESURES A FOURNIR. — **AB**, longueur totale devant. **CD**, tour du corps à la partie la plus forte. **EF**, tour de taille. **GH**, tour des hanches à la partie la plus forte. **IJ**, largeur dos. **KL**, longueur jupe sur le côté. **MM**, longueur jupe derrière. **OP**, longueur du bras plié en passant par le coude. **RS**, longueur totale derrière. **TU**, longueur du bras prise devant.



**BELLE
POITRINE**

SI vos seins sont insuffisamment développés
vos seins sont trop volumineux
vos seins manquent de fermeté...

**Je peux vous aider
FAMEUSES METHODES EXUBER**

pour **DÉVELOPPER, RAFFERMIR
OU RÉDUIRE VOTRE POITRINE**

Ces méthodes sont purement externes et abso-
lument inoffensives. Aucun régime spécial à
observer. Rien à absorber. Aucun exercice fatigant
27 ans de succès. Recommandées par de nombreux
médecins. Des artistes de théâtre et de cinéma
universellement réputées doivent leurs succès aux

**Méthodes Exuber
GRATUITEMENT**

Les lectrices de **PÉNELOPE** recevront, verbalement
ou par la poste, sous enveloppe fermée sans signes
extérieurs, les détails sur les Méthodes Exuber.
Ecrire à Mme Hélène DUROY, Dio. 154 Z
11, rue de Miromesnil, PARIS-8^e

SOURDS

OTOPHONE
Syst. Dr Maurer

appareil basé sur un principe
scientifique **TOUT A FAIT**
nouveau, sans pile électrique
sans fil, absolument **INVI-
SIBLE**. Rendez-nous visite
ou demandez immédiatement
notre brochure gratuite avec
conditions pour un

**ESSAI DE
15 JOURS**

OTOPHONE, 11, r. de Miromesnil. Serv. 36
PARIS-8^e Tél.: Anjou 62-88



PIEDBOT dans naissance avant 5 ans
REDRESSER RAPIDE

— sans opération ni souffrance —

D^r VERSEPUCH inventeur de la
méthode

22, r. Pétrograd, Paris. — Résultat garanti.
Passages en province. Rensais. gratis

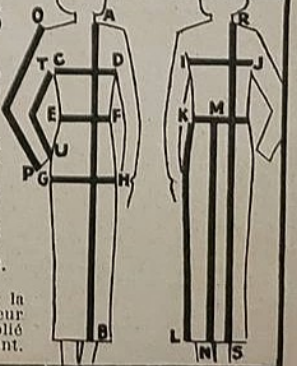

monde, ce bonnet sera expé-
dié au prix exceptionnel de
V. SOCOS LA BELLE-SAINTE-CLOUD
Près Paris

150
sans contre
remboursement

MACHINE A COUDRE **HARRYYS**

HAUTE PRÉCISION - GARANTIE 10 ANS
AU COMPTANT



A CREDIT : 11 MOIS A 60 f. RENDUE FRANCO
CATALOGUE GRATUIT
43 BOULEVARD VOLTAIRE, PARIS. XII

Que pouvons-nous attendre de l'homéopathie ?

L'homéopathie prend actuellement dans le monde entier un développement considérable. Les plus sceptiques sont obligés de s'incliner devant l'efficacité de cette méthode de traitement qui triomphe même souvent des cas les plus rebelles. Elle s'impose au surplus par le bon marché et l'innocuité de ses remèdes.

Aussi, sommes-nous certains d'intéresser nos lecteurs en leur signalant l'offre qui leur est faite, par les Editions Boribel, dans un but de propagande. Un intéressant ouvrage de vulgarisation, « La Médecine homéopathique », est actuellement envoyé gracieusement aux personnes qui en font la demande en se recommandant de ce journal.

Tous ceux qui désirent se soigner par cette méthode et profiter de ses bienfaits trouveront, dans ce livre de 140 pages, toutes les indications utiles. Pour le recevoir, il suffit d'écrire aux Editions Ed. Boribel, 11 ter, avenue de Ségur, Paris (7^e). Joindre 2 francs en timbres pour frais.

Pendant la croissance
LE CORSET
JUVENIL
est incomparable
Exigez-le partout
500 Dépôts Paris-Provence
Catalogue gratuit B
CORSETERIE SPÉCIALE
DE FRANCE
CHELLES (S.-et-M.)
Modèles spéciaux
pour déviation 1^{er} degré



SEINS
Pour développer vos seins trop petits ; pour raffermir et remonter vos seins mous et tombants ; pour diminuer, durcir vos seins trop gros et lourds, écrivez-moi en citant ce journal. Je vous enverrai gratuitement et discrètement mon Secret infallible, facile à suivre à l'insu de tous. Sans rien absorber même si vos seins sont très abîmés, ils seront, en 10 jours, embellis, reconstitués, raffermis. Réussite garantie, même dans les cas rebelles, et là où tout a échoué.
Mme FLESTEUR-LONG, 6, Sq. Albin Cochol.-Paris 18^e



Je crois de mon devoir de signaler ici une simple recette à faire soi-même pour se débarrasser sans retour des poils et duvets importuns, à l'aide d'une plante surnommée
L'HERBE QUI TUE LES POILS
Les feuilles et la tige de cette plante possèdent la remarquable propriété de faire mourir les poils disgracieux sur lesquels, on les applique.
Que ceux-ci se trouvent sur le visage, les bras ou les jambes, ils disparaissent bientôt, sans laisser aucune trace sur la peau, qui, pour toujours, reste nette, blanche et agréable à voir.
J'ai constaté les résultats complets et permanents obtenus sur plusieurs de mes amies qui avaient usé auparavant de toutes sortes de dépilatoires navasébonés, et incapables d'empêcher la repousse des affreux poils qui causaient leur désespoir. Définitivement débarrassée moi-même, en quelques jours, de poils très durs et très tenaces, je serai heureuse de donner cette recette facile et naturelle aux lectrices qui écriront ces jours-ci (joindre un timbre) à l'adresse ci-dessous, qu'il suffit de transcrire textuellement :
RECETTE GRATUITE
M^{me} K. ALMA,
AB, 142, NICE (A.-M.)



LA TOILE DE VOIRON
7, Rue de alanka, GRENOBLE
livre directement de fabrique, aux prix des articles ordinaires, LE LINGE DE HAUTE QUALITÉ qu'elle tisse, confectionne et brode sous la marque "VOIRONLIN".
TOILES et DRAPS confectionnés, LINGE de TABLE, d'OFFICE et de TOILETTE, TISSUS LINGERIE, COUVERTURES DE LAINE
Catalogue envoyé franco sur demande, en précisant l'échantillonnage désiré.

LA GRIPPE ET LES MALADIES CONTAGIEUSES SÉVISSENT avec INTENSITÉ...
Rappelez-vous qu'en brûlant du
PAPIER D'ARMÉNIE PONSOT
vous pouvez vous en préserver en assainissant, désinfectant et parfumant l'air de vos habitations.
EN VENTE PARTOUT

LAIT SUCRÉ **FARINE LACTÉE**
NESTLÉ
les aliments parfaits des tout-petits



la Main qui Guérit
A DISTANCE **TÉLÉ-ZONDES** ACTION MAGNETIQUE ET DE LA FORCE-PENSÉE
VOUS GUÉRIRA, GUÉRIRA LES VOTRES, MÊME A LEUR INSU
MALADES, DÉPRIMÉS, DÉSESPÉRÉS
POURQUOI SOUFFRIR ? POURQUOI VOIR SOUFFRIR ?
J. Gaillard, 44, Rue Franklin, à Lyon, célèbre Psychopathe diplômé, le plus réputé magnétiseur du monde vous fera profiter à distance du fluide qui dégage ses prodigieuses mains et de l'action magnétique de sa pensée.
Dans 85 cas des cas, en quelques semaines, et parfois dès la première, amélioration, guérison de : Rhumatisme, plaies, ulcères, tuberculose, asthme, emphyseme, goitre, fibrome, tumeurs, eczémas, varices, diabète, albumine, toutes douleurs, cœur, estomac, foie, reins, vessie, prostate, maladies intimes ; mauvaise circulation, vertiges, bourdonnements, Nervis fatigués, dépression nerveuse, insomnie, tremblements, incontinence d'urine, **DÉSESPÉRÉS**, confiez-vous à J. GAILLARD. Son action peut s'appliquer avec n'importe quel traitement de votre médecin traitant. Résultats surprenants dans les cas d'obsessions, dégoût du travail, crise de larmes, colères, neurosthénie, idées noires et de suicide, phobie, impuissance, épousement nerveux, Enfants agités, capricieux, vicieux, paresseux, faisant pipi au lit, etc.
ABUS : VIN. ALCOOL. TABAC **TIMIDITÉ. TICS. (TRACS** (en public, aux examens, etc.)
BÉGAÏEMENT. PERTE MÉMOIRE MANQUE DE CONFIANCE
Les timides, les bégayés, ceux qui ont le trac, rougissent pour un rien, manquent de mémoire et de confiance sont les vaincus de la vie, rien ne leur réussit. J. GAILLARD vous délivrera rapidement de tous ces maux. Vous vaincrez, une fois guéris, tous les obstacles et vous serez heureux de vivre.
CHANCE, SUCCÈS, RÉUSSITE EN TOUT
confiez à J. GAILLARD vos questions sentiments, de cœur, d'affaires, de travail, de commerce ou d'industrie, vos ennuis, peines, chagrins (infidélité, jalouse, mécontente, incompatibilité d'humeur, affection non partagée). Son pouvoir extraordinaire s'étend à distance, par télé-zondes, pour vous aider, aider les vôtres et s'il y a lieu chasser tous mauvais sorts, toutes mauvaises influences chez tous les malchanceux et tous les déshérités de la vie. Recevez chaque soir sur rendez-vous à LYON - CLERMONT - ROANNE - SÉTIENNE - BOURG - VALENCE - ANNECY - GRENOBLE - CHAMBERY
OFFRE GRATUITE
Si vous ne pouvez pas vous déplacer, écrivez (joindre 1 fr. 50 pour frais correspondance) en donnant tous détails sur ce qui vous afflige, et vous recevrez tous pli fermé, sans signe extérieur, toute la documentation vous intéressant et... Sur de mon pouvoir, à toute personne me retournant ce bon dans les 15 jours, j'offre l'application gratuite, pendant une semaine, de ma merveilleuse action à distance par télé-magnétisme et télé-zondes. P.
Pour recevoir la brochure "Comment, Pourquoi je guéris", ajouter 3 fr. 50 en timbres. Conservez cette annonce. Tôt ou tard, vous y trouverez un cas se rapportant à vous.
Depuis 10 ans des milliers de lettres de reconnaissance attestent la PUISSANCE de J. GAILLARD, 44, rue FRANKLIN, LYON



GRATUITEMENT
Notre Album "Art et Luminaire" 9
300 reproductions de lustres et lampes de tous styles et à tous prix
IMPORTANT : Le cours des métaux accusant une hausse de près de 100 %, nous sommes contraints d'envisager une majoration de notre tarif. Hâtez-vous !
HUBENS, 68, Rue des Archives, Paris
Salles d'exposition ouvertes tous les jours



OBSESSION : GROSSIR !
Obsession que vous chasserez, Madame, en prenant, matin et soir, une tasse de Thé Mexicain du Dr Jawas. Uniquement composé de plantes fondantes, dépuratives et amaigrissantes, le Thé Mexicain fait maigrir sans nuire à la santé parce qu'il stimule et rajeunit toutes les fonctions de l'organisme. En vente toutes pharmacies.

COUPEZ VOS ROBES MÊME
Les lectrices reçoivent un journal documentaire GRATUIT
Lur apprendre SEULE à coup. CHEZ SOI les vêtements.
FEE du LOGIS. - Sarcelles 7 Paris-Rueil (S.-et-O.) - Timbre réponse

POUR GRANDIR
de 10 à 20 cent. quels que soient l'âge et le sexe. - Le Procédé TALLMAN est envoyé gratis, sous pli fermé, discret, contre 1 timbre. Ec. : Rénovation Esthétique, Suc. S III, Rue de Flandre, Paris.



JAMBON OLIDA

Pour RIRE et FAIRE RIRE
Voici des Surprises, Farces, Monologues, Chansons, Artifices de Fêtes, Voces, Contes, Canotiers, Magnétisme, Praxidigitation Moderne, Hygiène, Librairie... Demandez Notice gr. ou Catal. illust. compl. (Joindre 2 fr. timbres)
L. MAYETTE, 9, r. des Carmes, Paris (4^e arrondissement)



ONDULEZ - VOUS VOUS MÊME !
En quelques minutes vous pouvez obtenir une INDEFRISABLE RAVIS-SANTE avec notre "Bonnet Ondulateur" qu'il vous suffira de mettre, pour avoir des ondulations parfaites, que vos cheveux soient longs ou courts. Ce "Bonnet Ondulateur" est indispensable à toute femme ! Economie des frais de coiffeur, suppression des attentions irritantes, très solide et inusable. Aux 300 premières lectrices qui nous en feront la demande, ce bonnet sera expédié au prix exceptionnel de
F 750
avec carte d'abonnement.
V. SOCO S LA CELLE-SAINT-CLOUD près Paris



MACHINE A COUDRE HARRYS
HAUTE PRÉCISION - GARANTIE 10 ANS AU COMPTANT
595 f.
A CREDIT : 11 MOIS A 60 f. RENDUE FRANCO CATALOGUE GRATUIT
43 BOULEVARD VOLTAIRE, PARIS XI



Réveillez - vous Plus Jeune *Demain*



**UN NOUVEL
ALIMENT
NOURRIT LA
PEAU
pendant votre
sommeil**

le nom de "Biocel", il est maintenant contenu dans la Crème Tokalon. Aliment pour la Peau, Couleur Rose. Par son usage, la peau est rajeunie et rides et lignes disparaissent rapidement. Des femmes de 50 ans peuvent facilement paraître 10 ans plus jeunes, en quelques semaines. Employez la Crème Tokalon, Couleur Blanche (non grasse) pour le jour. Elle dissout les points noirs; resserre les pores dilatés; rend blanche, douce et veloutée la peau la plus sombre et la plus rêche. D'heureux résultats sont garantis, sinon, l'argent est remboursé. Par suite d'arrangement spécial, toute lectrice de ce journal peut maintenant obtenir un nouveau Coffret de Beauté de Luxe contenant: un tube de Crème Tokalon, Biocel, Aliment pour la Peau, Couleur Rose, à employer le soir avant de se coucher; un tube de Crème Tokalon, Couleur Blanche (non grasse) pour le jour; une boîte de Nouvelle Poudre Tokalon (Fascination) - indiquez la nuance désirée - ainsi que des échantillons des nuances de poudre en vogue. Envoyez trois francs en timbres pour couvrir les frais de port, d'emballage et autres, à la Maison Tokalon, Service 91 M, rue Auber, 7, Paris.

Surprenante Découverte d'un Docteur

A 60 ans, une peau veloutée et sans rides... Des femmes de 50 ans qui paraissent presque aussi jeunes que leurs filles! Ces faits d'apparence miraculeuse sont aujourd'hui rendus possibles par la surprenante découverte du Professeur Dr. Stejskal, de l'Université de Vienne. Lorsque nous vieillissons, les rides se forment parce que les cellules de la peau perdent certains éléments vitaux et nutritifs. Ceux-ci peuvent maintenant leur être redonnés. Le Dr. Stejskal a obtenu, de jeunes animaux soigneusement sélectionnés, ce précieux aliment des cellules. Sous

A LA COQUE...



Choisir une banane bien mûre; la jeter dans l'eau bouillante avec sa peau; la laisser, comme un œuf, trois minutes. La fendre, saupoudrer la pulpe d'un peu de sucre. Faire manger chaud, à la petite cuiller.

*la banane
française
bien mûre*

POUR SUPPRIMER POILS ET DUVETS



Gardez-vous bien de vous servir d'un Dépilatoire quel qu'il soit! Après son emploi, les poils repousseraient plus forts et plus vigoureux. Pour les détruire SANS RETOUR demandez l'originale recette de Miss Cypria qui SEULE possède une action réelle sur la racine du poil. Une notice intitulée "Un Secret Egyptien" est envoyée gratuitement et très discrètement, joindre un timbre Ec. à Miss DO, GYPSIA, 12, r. de Sévigné PARIS

DENTELLES DU PUY tous genres « AU FUSEAU DE BUIS »

Echantillons franco sur demande
Choix de Motifs et de Mouchoirs. Articles soignés. Prix avantageux.
Ecrire à Mme Vve ROSTAIN, Fabricant, 14, rue des Teinturiers, LE PUY (Haute-Loire)



*sa tétine
"maman"*
LA TÉTINE DU NOUVEAU NÉ
LA TÉTINE DE LONGUE DURÉE
la seule qui assure une tétée rationnelle

Echantillon gratuit sur demande adressée à TÉTINE MAMAN, 74, rue de Turenne, PARIS. 3^e

Pour sa Santé |
Pour sa Ligne |

LA FEMME MODERNE doit porter la Nouvelle Gaine sans couture



Anatomic

- Tissée Filés "Lastex"
- Tricotée d'une pièce
- Extensible tous sens
- Ne remonte pas
- Strictement invisible
- Maintien parfait
- Souplesse idéale
- Se nettoie à l'essence
- Se lave à l'eau de javel
- Se repasse facilement
- Reste élastique
- Sa hauteur : 35 cms
- Sur le corps : 40 cms

Son prix : 59 Francs

Broché (licence B)..... 69 fr.

Envoi franco France et Colonies contre mandat ou contre remboursement de 60 fr. (Broché 70 francs).
(Indiquer votre tour de hanches exact sur le corps sans serrer - maximum : 105 cms).

BELLARD - P - THILLIEZ
SPÉCIALISTES
53, Rue Notre-Dame-de-Lorette, PARIS-9^e

UN MONSIEUR offre gratuitement de faire connaître à tous ceux qui sont atteints d'une maladie de la peau, dartres, eczémas, boutons, démangeaisons, bronchites chroniques, maladies de la poitrine, de l'estomac et de la vessie, de rhumatismes, un moyen facile de se guérir promptement ainsi qu'il l'a été radicalement lui-même après avoir longtemps souffert et essayé en vain tous les remèdes préconisés. Cette offre, dont on appréciera le but humanitaire, est la conséquence d'un vœu. Ecrire au laboratoire Auguste VINCENT, 8, place Victor-Hugo, à GRENOBLE qui enverra gratis et franco les indications demandées.

du Limoges sur votre table.

directement de Limoges, franco de port
et d'emballage
et si vous le désirez
A CRÉDIT



CATALOGUE (M)
illustré en couleurs
adressé
FRANCO

Les Porcelaines SALMON & C^{ie} LIMOGES

SALLE d'EXPOSITION ET DE VENTE : 105, B^e Sébastopol, PARIS

PÉNÉLOPE

TRAVAUX DE TRICOT ET MODES

PÉNÉLOPE

vous offre
gracieusement
le patron de
ce ravissant
modèle
(voir page 8)

•
Modèle 115-4



- CONCOURS - 5000 jolies Bicyclettes seront distribuées

Gratis sans frais
Homme ou Dame



Ce concours est institué dans un but de vaste propagande et pour faire apprécier la qualité de notre Marque. La remise de ces cadeaux aura lieu gratuitement parmi les lecteurs constituant le document ci-dessous.



Rien à payer ni aucune obligation d'achat pour participer à ce concours.

Joindre une enveloppe timbrée portant votre adresse au CONCOURS de la MANUFACTURE, Rayon 131, Rue Malbranche, Paris

sa tétine "maman"

LA TÉTINE DU NOUVEAU NÉ
LA TÉTINE DE LONGUE DURÉE
la seule qui assure une tétée rationnelle

Échantillon gratuit sur demande adressée à TÉTINE MAMAN, 74, rue de Turenne, PARIS-3^e

50 IDÉES !

pour tricoter de BEAUX OUVRAGES
avec des POINTS NOUVEAUX

Demandez l'Album

" 50 POINTS DE TRICOT "

aux Filatures de la Redoute à Roubaix
en joignant ce bon à votre lettre avec 2 fr. en timbres-poste

PAPIERS PEINTS

PRIX DE GROS ABSOLU

NOUVEAUTÉS 1936
GRATIS ET FRANCO

E. PERROTIN, 51 Boul. Garibaldi, Paris 15^e

Gracieux Hommage

LE CORSET JUVÉNILE

est à l'adolescence ce qu'est le calice à la fleur

En Vente partout
Demandez Catalogue B à
CORSETERIE JUVÉNILE
à CHELLES (Seine-et-Marne)

Modèles spéciaux pour déviation 1^{er} degré

DENTELLES du PUY tous genres

" AU FUSEAU DE BUIS "

Echantillons franco sur demande

Choix de Motifs et de Mouchoirs
Articles soignés, Prix avantageux.

Écrire à Mme Yve ROSTAIN, Fabricant
14, rue des Teinturiers, LE PUY (Haute-Loire)

POUR GRANDIR

de 10 à 20 cent. quels que soient l'âge et le sexe. — Le Procédé TALLMAN est envoyé gratis, sous pli fermé, discret, contre 1 timbre. Ec.: Rénovation Esthétique, Suc S 111, Rue de Flandre, Paris.

UN TRESOR CACHE!

dans les 500.000 obligations non réclamées du Crédit National, Crédit Foncier, Ville de Paris, Ch. Fer, Panama, etc... publiées avec tous les Tirages (Lettres et Pairs). Abonnez-vous : 1 an 10 fr. Journal Mensuel des Tirages, Bureau BO, N° 6, fg. Montmartre, Paris

Toutes TACHES de ROUILLE sur le Linge sont enlevées sans brûler avec **"MALPAS ANTIROUILLE"**
Tablette 0,60 - Poudre, la boîte 1,25 - 2 fr. - 4 fr.

La Femme et l'Automne

La femme redoute l'automne, car les feuillets moites sont de mauvais augure; elles n'annoncent pas seulement l'hiver et ses pluies et ses froids et ses neiges, mais encore la venue de maux dont pâtit notre santé touchée par les chaleurs épuisantes de l'été.

L'organisme féminin est particulièrement sensible aux changements de saison. Mille misères viennent alors nous accabler : dermatites, eczéma, plaques variqueuses, hémorroïdes, furonculose; palpitations, étouffements, congestion; crises névralgiques ou rhumatismales, asthénie, perte de forces...

Ces maux, bénins à l'origine, s'aggravent rapidement: il faut alors des soins longs et coûteux pour recouvrer la santé. Mieux vaut encore prévenir le mal et purger le sang de ses poisons, l'épurer parfaitement et faire face aux maux de l'automne avec un corps vigoureux, un organisme sain, un sang pur.

Que faire pour cela? Une bonne cure de la fameuse TISANE DES CHARTREUX DE DURBON, composée de sucs et plantes aromatiques des Alpes aux vertus prouvées; la TISANE DES CHARTREUX DE DURBON constitue le remède naturel et préventif qui opère rapidement un filtrage complet de votre sang, élimine toutes les toxines, assure le développement des globules du sang, revivifie l'organisme entier.

N'hésitez pas, Madame, à prévenir les maux de l'automne d'une façon si simple et si agréable, et vous retrouverez grâce à la TISANE DES CHARTREUX DE DURBON, joie, vigueur et santé pour profiter des derniers beaux jours de la saison.

Le flacon, 14 fr. 80 dans les Pharmacies. Demander aux Laboratoires J. BERTHIER, Grenoble, la brochure gratuite « Le Secret des Chartreux » sur les vertus curatives des plantes.

VOS SEINS BEAUX ET FERMES... EN 1 MOIS

Voulez-vous développer vos seins trop petits? Combler vos sillons? Voulez-vous durcir, arrondir et rebondir vos seins mous et tombants? Voulez-vous réduire vos seins trop gros? Vos bourrelets sous les bras? Oui? Eh bien, écrivez, en citant ce journal, à cette femme de bien, Mlle Mary BILLIMIN, 19, Rue Annunciation, à Paris XVI^e, qui a fait venir d'envoyer gratuitement, par lettre confidentielle, son SECRET INFALLIBLE, pour obtenir de jolis seins fermes et ronds, à n'importe quel âge et dans n'importe quel cas. Son Secret, unique et prodigieux, que vous appliquerez facilement sans que personne s'en doute, réussit même quand tout a échoué. ÉCRIVRE-LUI EN TOUTE CONFIANCE. JAMAIS D'INSUCCÈS.

CORS Radicalement SUPPRIMÉS

Soulagement instantané

Vous supprimerez net la torture de chaussures neuves ou usagées en appliquant sur vos cors, durillons, oignons ou sur tous les points où le soulier vous blesse un Zino-pad du Dr. Scholl. La douleur cesse immédiatement. Ainsi protégés de la pression et du frottement — cause du mal — les cors disparaissent radicalement. Appliqués sur tous les points sensibles du pied, les Zino-pads empêchent la formation des meurtrissures et des ampoules. Les pieds sont alors à l'aise même dans des chaussures neuves ou étroites qui semblent des pantoufles. Taille spéciale pour cors, oignons, durillons et œils-de-perdrix.

La boîte (jaune) 6.50 La 1/2 boîte (p' cors seulement) 3.25
En Vente : Pharmacies, Orthopédistes, Herboristes.

EXAMEN GRATUIT DES PIEDS

2, Boulevard des Italiens — 44, Rue du Louvre
40, F^o Montmartre - 26, R. de Constantinople, Paris

Dr. Scholl SOINS DES PIEDS

Simone FAIT SES COURSES

... sous la bise matinale; air vif, poussières, atmosphère viciée de la ville... petits ennuis quotidiens qui fanent la peau et la vieillissent, mais dont Simone se préserve, dès sa toilette du matin, grâce à l'action profonde et bienfaisante de cette Crème de santé, la

CRÈME SIMON

Et cet après-midi, pour aller en visite, Simone se fera ce délicieux teint mat et velouté qu'exige la mode, avec la

CRÈME SIMON M-A-T.

LES DEUX AMIES DE VOTRE BEAUTÉ

POUR SUPPRIMER POILS ET DUVETS

Gardez-vous bien de vous servir d'un Dépilatoire que qu'il soit! Après son emploi les poils se repousseraient plus forts et plus vigoureux. Pour les détruire SANS RETOUR demandez l'originale recette de Miss Gypcia qui SEULE possède une action réelle sur la racine du poil. Une notice intitulée « Un Secret Égyptien » est envoyée gratuitement et très discrètement, jointe au timbre. Ec. à Miss BO, GYPSIA, 12, r. de Sévres PARIS

MACHINES À COUDRE EXCELSIOR

bien connues

PRIX TRÈS AVANTAGEUX
Jolis modèles fermes. Moteurs distincts.
Liste de nos Agents et Catalogue, franco.
Écrivez : Magasin d'Exposition
104, bd Sebastopol, PARIS

DENTELLES

Pour habiller votre lingerie et votre « bon » demandez la collection Dentelles du Puy Guipures - Valenciennes - Solaris à la M^{lle} BRETONVILLE, à Tence (Hte-Loire)
Mme ARMAND, Successeur
Évry franco - Se recommander de Pénélope

MAIGRIR

SANS DROGUES NI RÉGIME avec l'extrait de plantes GANDHOUR vous pourrez à volonté maigrir vite ou lentement du corps entier ou de la partie désirée (cou, ventre, chevilles) pour conserver votre allure jeune, votre agilité et mieux vous porter, résultat visible dès le 6^e jour. Recommandé par le corps médical. Milliers d'attestations. Notices intéressantes et échantillon envoyés gratuitement sur demande. LABOR. GANDHOUR, 8, rue de la Michodière, PARIS (Service P.)

L'IVROGNERIE

Le buveur invétéré peut être guéri en 3 jours, s'il y consent. On peut aussi le guérir à son insu. Une fois guéri, c'est pour la vie. Le moyen est doux, agréable et tout à fait inoffensif. Que ce soit un fort buveur ou non, qu'il le soit depuis peu ou depuis fort longtemps, cela n'a pas d'importance. C'est un traitement qu'on fait chez soi, approuvé par le corps médical et dont l'efficacité est prouvée par des légions d'attestations. Brochures et renseignements envoyés gratis et franco. Écrivez conjointement à Remédos WOODS Ltd, 10, Archer Str., LONDRES (122 AX), W. 1.

NOTRE RECLAME DE CE MOIS

3 raisons
d'acheter
ces
3 chemises



● ELLES SONT CHAUDES

L'Hiver approche!... Pour la campagne, pour aller au travail, il vous faut des chemises plus chaudes, plus résistantes,

c'est le moment de faire vos achats

● LEUR PRIX EST AVANTAGEUX

Ces chemises ont été fabriquées avant la hausse, en vue de cette vente spéciale,

c'est une occasion à saisir.

● LEUR QUALITÉ EST IRRÉPROCHABLE

Confection soignée, bonne flanelle d'usage. Vous aurez toute satisfaction.

C'est un article Redoute

P. 115 - Chemises en bonne flanelle d'usage, rayures bleues sur fond beige ou beiges sur fond bleu, col tenant, plastron double, dos ample et plissé.

PRIX EXCEPTIONNEL

JUSQU' AU 15 NOVEMBRE. LES 3

39^{Fr}

Les 3 chemises

39^{fcs}

BON RÉCLAME A DÉCOUPER :

Veillez m'adresser, franco de port et d'emballage :

P.115

chemises réclame dans la taille _____

PAIEMENT AU CHOIX
(rayer l'un ou l'autre)

Je vous adresse mandat-poste inclus
Je vous paierai contre remboursement
(frais 2.50).

Nom bien lisible _____

Adresse bien complète _____

Adresser ce bon à Monsieur le Gérant des
FILATURES de la REDOUTE à ROUBAIX (Nord)

**FAITES VENIR
N'HÉSITEZ PAS**

En cas de non convenance
tous nos articles sont échangés
ou remboursés sans difficulté.

FILATURES DE LA REDOUTE A ROUBAIX Un grand Magasin dans une grande Usine

Directement de la fabrique.

et du pays même de production...

faites venir la montre ou la pendule de vos désirs, dans une qualité sûre et durable affirmée par la renommée de BESANCON "Capitale de l'Industrie horlogère française" et expédiée par les réputés Etablissements SARDA créés en 1893.

Demandez l'envoi gratuit et sans engagement du superbe Album MONTRES N° 37-86, avec 600 modèles en tous genres et à tous prix, ainsi que celui des RAYONS-ANNEXES présentant plus de 1500 séries de Pendules, Réveils, Bijouterie, Joaillerie, Orfèvrerie

SARDA
BESANCON
FABRIQUE D'HORLOGERIE DE PRÉCISION

Echange, reprise, transformation de montres et bijoux anciens.

RIDES, patte d'oie, coin du nez, de la bouche, du front, etc.; poches des yeux, paupières fripées; points noirs, bajoues, cou flétri, atténués en 8 j. Disparaissent en 1 mois. Méth. nouv sensationnelle. Facile chez soi, en secret. Ecrivez-moi pour envoi gratuit. Suez MAS, 36, r. de la Glacière, Paris

POSTICHES LASSALLE PARIS
Catalogue gratuit sur demande. Prix modérés

PIED BOT de reconnaissance sans douleur — sans opération ni souffrance —
Dr VERSEPUCH inventeur de la méthode
22, r. Pétrograd, Paris. — Résultat garanti. Passer en premier. Rémission gratuite.

GRATIS CE JOLI COUTEAU

manche style en Nickinox fondu directement sur la lame garanti indémanchable, inoxydable et inaltérable, à tout acheteur d'un service en orfèvrerie Nickinox de 37 pièces, comprenant:

- 12 cuillères à potage
- 12 fourchettes
- 12 cuillères à café
- 1 louche.

Nickinox révolutionne toute l'orfèvrerie, remplace avantageusement l'argent, à la portée de tous. S'impose sur toutes les tables, même les plus élégantes. Garantie inoxydable. Brillant inaltérable. Durée garantie 10 ans.

45 f. 39 f.

37 pièces 37 pièces

franco port et emballage, contre mandat-poste. Pour envoi payable contre remboursement 2 f en sus.

FABRIQUES NICKINOX, 4, Grande Rue Les Combes (Doubs)

LA METHODE D'UN MEDECIN DE PARIS OFFERTE GRATUITEMENT AUX LECTEURS ATTEINTS DE HERNIE

Le Docteur Livet-Garigue, de la Faculté de médecine de Paris, ayant réussi à combattre cette infirmité sans obliger le hernieux à se faire opérer ou à supporter la gêne habituelle des bandages, pour que tous les lecteurs atteints de hernie puissent bénéficier de ces avantages, l'exposé de cette importante découverte sera expédié gratuitement et franco par la poste, discrètement emballé, aux personnes qui enverront cette semaine leur nom et leur adresse à l'Institut Orthopédique de Paris (division 25.) rue Eugène-Carrière, 7 bis, à Paris. Il n'y a rien à payer. Dans votre intérêt, ne laissez donc pas échapper cette offre, car il s'agit de votre santé et de votre bien-être.

COUPEZ VOS ROBES VOUS-MÊME

Les lectrices recevront un journal documentaire GRATUIT Pour apprendre SEULE à coup, CHEZ SOI les vêtements FÉE du LOUIS. — Service 7 Paris-Banlieue (S.-M.-O.) — Timbre réponse.

pour votre élégance pour votre santé

M. GLASER

44, boul. Sébastopol, PARIS vous présente dans ses magasins modernes ses modèles perfectionnés de **MAILLOTS et CORSETS-GAINES** enveloppants et aminçissants et ses dernières créations de **CEINTURES, GAINES et COMBINAISONS** "Tulréseau" et "Tricomail" tissés filés Lastex, inaltérables, extensibles tous sens, indéfiniment lavables à l'eau chaude.

Modèles spéciaux élégants contre toutes les affections de l'abdomen et de l'estomac

Demandez l'ALBUM ILLUSTRÉ n° 42
Par correspondance, sans vous déplacer, nous pouvons exécuter le modèle choisi, tissé à vos mesures.

UN MONSIEUR offre gratuitement de faire connaître à tous ceux qui sont atteints d'une maladie de la peau, dartres, eczémas, boutons, démangeaisons, bronchites chroniques, maladies de la poitrine, de l'estomac et de la vessie, de rhumatismes, un moyen facile de se guérir promptement ainsi qu'il l'a été radicalement lui-même après avoir longtemps souffert et essayé en vain tous les remèdes préconisés. Cette offre, dont on appréciera le but humanitaire, est la conséquence d'un vœu. Ecrire au laboratoire Auguste VINCENT, 6, place Victor-Hugo, à GRENOBLE qui enverra gratis et franco les indications demandées.

UN COUPLE JEUNE DANS DE VIEUX MEUBLES C'EST COMME... une cravate moderne sur un jabot plissé!

...Aussi, pourquoi persister à vivre dans un cadre désuet puisque les **GALERIES BARBÈS** vous reprendront en compte AU TUL HAUT COURS, les meubles qui ont cessé de vous plaire?

N° 922 du catalogue. — Chambre moderne galbée, en tance de noyer de France vernie: 1 armoire galbée 3 portes, larg. 170, grande glace; 1 lit corbeille larg. 170; 1 table liseus, galbée marbre Complète, les 3 pièces, à **1695**

Exceptionnellement cette chambre à coucher complète, avec: 1 sommier bonne qualité, 1 matelas bonne qualité, 1 traversin plume, 2 oreillers plume, 2 chaises assorties genres tissu moderne, 10 pièces, à **2275** fr. sacrifié.

IMPORTANT. - Nous acceptons en paiement, au pair, les BONS du TRÉSOR de l'émission en cours

GALERIES BARBÈS

Société Anonyme au Capital de 10.000.000 francs entièrement versés. Maison fondée en 1895

55, Boulevard Barbès - PARIS (18^e)

(Ne pas confondre! La seule entrée de nos magasins est au N° 55)

Succursales: ALGER 76, Rue Michelet; BORDEAUX 90/92/94, Cours d'Alsace-Lorraine; LE HAVRE 19, Rue du Châloir; LILLE 116, Rue Nationale; MARSEILLE 11 et 20, Rue Montgrand; NANCY 42, Rue des Dominicains; NANTES 77, Rue du Calvaire; ST-NAZAIRE 7, Rue Villé-Martin; TOULON Palais Vauhan; TOULOUSE 63, Boulevard Carnot

Magasins ouverts toute la journée (sans interruption) de 9 h 15 à 30, y compris le samedi. Fermés le dimanche.

DEMANDEZ NOTRE CATALOGUE-ALBUM

à découper et à faire parvenir aux Galeries BARBÈS pour recevoir gratuitement: 1^{er} l'Album général d'ameublement et photo du modèle ci-dessus. 2^o l'Album de literie, tapiserie, studios. 21. Rayer la mention inutile.

EXIGEZ L'ENCAUSTIQUE BARBÈS "BRILLANT EXPRESS"

CHEZ TOUS LES BONS DROGUISTES ET MARCHANDS DE COULEURS

Vente en gros: 51, rue de l'ÉTOUQUAINE - 127, B^{is} de Créteil - 51, Rue des Fossés

Femmes amaigries... Reprenez du Poids

Chairs fermes, beauté, forces, vigueur, par une cure de Pilules Pink.

Si vous avez les joues creuses, les épaules et les hanches saillantes, les jambes et les bras frêles, ne vous résignez pas à votre maigreur, sous prétexte que c'est votre tempérament. Vous avez tout à gagner en santé et en beauté en faisant une cure de Pilules Pink.

Ce reconstituant à base de fer assimilable, combiné avec différents toniques, agit directement sur le sang, qu'il régénère et enrichit. Tout l'organisme se trouve ainsi mieux nourri, les chairs deviennent fermes, les formes s'arrondissent sans mauvaise graisse; c'est une nouvelle femme, mieux portante et plus belle, qui s'épanouit en quelques semaines.

Voici d'ailleurs, ce que dit Mlle C..., d'Asnières: « J'étais si maigre que je faisais peine à voir. Je n'osais plus sortir avec mes amies, qui étaient mieux portantes que moi et plus jolies. Voulaient à tout prix reprendre un peu de poids sans risquer de devenir trop forte, j'y suis arrivée en faisant une cure de Pilules Pink. En un mois, j'ai repris 3 kilogrammes, j'ai une mine superbe, un entrain fou et ne me sens jamais fatiguée. »

Prenez des Pilules Pink et, dès la première semaine, vous verrez à la meilleure coloration de votre teint que votre sang s'enrichit déjà. Le mieux ira ensuite en s'accroissant et vous obtiendrez en peu de temps des résultats qui vous surprendront. Toutes pharmacies, Fr. 8,50 la boîte.

RAJEUNISSEZ votre chevelure, rendez-lui économiquement et sans teinture sa teinte naturelle, avec **ROYAL WINDSOR**

Le flacon 13 frs et 20 frs chez les bons parfumeurs et coiffeurs. Documentation gratuite 28, Rue d'Enghien, Paris.

RIDES CIGARILLES, TÂCHES, TRACES DE PETITE VESOLE P^r les effacer, M. P. HEZOS, LE HAUNY (P. Paris).

Cent mille lectrices de "PÉNELOPE" utilisent pour leur Lingerie nos Dentelles et Tissus spéciaux inusables

garnissent leurs parures de nos MOTIFS brodés, EMPIÈCEMENTS. Faites comme elles, vous serez satisfaites. Achetez directement en Fabrique, vous réaliserez de sérieuses économies. La collection nouvelle d'échantillons vous sera communiquée sans frais, sur simple demande au Comptoir du Risban - Rayon 18 - Calais

Comme la boussole indique le Nord.

TOILES. DRAPS
LINGE DE TABLE
DE TOILETTE
ET D'OFFICE
CHEMISERIE
LINGERIE
COUVERTURE

SOCIÉTÉ LINGOSGES GÉRARDMER (Vosges)

Cette marque vous indique le meilleur linge.

Demandez le catalogue général et collections N° 7 à la Société LINGOSGES - GÉRARDMER (Vosges)



ABONNEMENT FRANCE
Un an (10 numéros) 12 fr.
Six mois (5 numéros) 6 fr.

PÉNÉLOPE

TRAVAUX DE LAINE ET MODE



REVUE MENSUELLE
(Paraissant 10 fois par an)
12^e ANNÉE - N° 115

ADMINISTRATION : 6, RUE DE MADRID PARIS

LE NUMÉRO 1.25

PUBLICITÉ : 3, RUE DU HAVRE PARIS

Robe de fillette

115.1

Quelle joie de parer une petite fille. Quelle joie aussi de réaliser très rapidement (les dimensions sont si réduites encore pour cet âge!) un ravissant et facile travail. La robe que nous vous proposons ici, d'exécution très simple, sera chaude, pratique et gracieuse.

DESCRIPTION. — Cette robe de fillette se travaille au point tunisien fantaisie, pour la jupe et au point de bride, pour le corsage. La jupe est formée de deux rectangles (voir mesures du schéma). Le corsage se commence par le rabat du milieu du devant et se travaille droit fil en suivant les mesures du schéma ou le patron. Pour le dos et les manches, suivre le schéma. Assembler ensuite la jupe et la fixer au corsage après avoir cousu les manches et la couture de dessous de bras. Quelques fronces garnissent la jupe, aux hanches. Les bords de la taille, encolure et poignets sont terminés d'un rang de mailles serrées au crochet, de couleur opposée ou de rayonne.

Si vous désirez recevoir la marche à suivre détaillée pour l'exécution de ce modèle en n'importe quelle taille, des échantillons des qualités de laines conseillées, etc., envoyez à « Pénélope », après l'avoir rempli, le bon à découper publié en bas de la page 15.

MATÉRIAUX (4 ans). — 6 pelotes de 50 grammes de laine layette, 1 pelote de 50 grammes de laine filétée ou de rayonne. — 1 crochet de 3 mm. — 1 patron (voir condition d'envoi page 15.)

POINTS EMPLOYÉS. — Point Tunisien « fantaisie » : Une chaîne de mailles. — 1^{er} rang : Piquer le crochet dans la maille, 1 jeté, tirer le fil par la maille. On obtient deux boucles, les laisser sur le crochet *. Piquer ce dernier dans la maille suivante, 1 jeté, tirer le fil par la maille. On obtient une nouvelle maille, la laisser sur le crochet à côté des précédentes. Reprendre à *. — 2^e rang : 1 jeté, glisser 1 boucle *, 1 jeté, glisser deux boucles, Reprendre à *. — 3^e rang : 1 jeté sur le crochet et piquer ce dernier sous la 2^e maille horizontale que l'on rencontre (cette maille se trouve entre deux barres verticales), 1 jeté, tirer le fil par la maille. On obtient 1 boucle, 1 jeté et 1 boucle. Les laisser sur le crochet * 1 jeté. Piquer sous la maille horizontale suivante, 1 jeté, tirer le fil. On obtient une nouvelle boucle. La laisser sur le crochet. Reprendre à *. — 4^e rang : 1 jeté, glisser d'un seul trait 1 maille et 1 jeté, * 1 jeté, glisser d'un seul trait deux mailles et 1 jeté. Reprendre à *. Répéter alternativement le 3^e et le 4^e rangs.

Brides. — 1^{er} rang : 1 jeté sur le crochet. Piquer ce dernier dans la maille, 1 jeté. Tirer le fil par la maille. On obtient 3 boucles, 1 jeté. Glisser deux boucles, 1 jeté. Glisser les deux dernières boucles. — 2^e rang : comme le premier en piquant sous les 2 côtés de la tête de la bride du r. précédent. Répéter toujours le 2^e rang.

Mailles-serrées. — Piquer le crochet dans la m., 1 jeté, tirer le fil. On obtient 2 boucles, 1 jeté, glisser les 2 boucles. 2^e r. : comme le 1^{er}, en piquant sous les 2 côtés de la tête de la m. du rang précédent. Répéter toujours le 2^e rang.

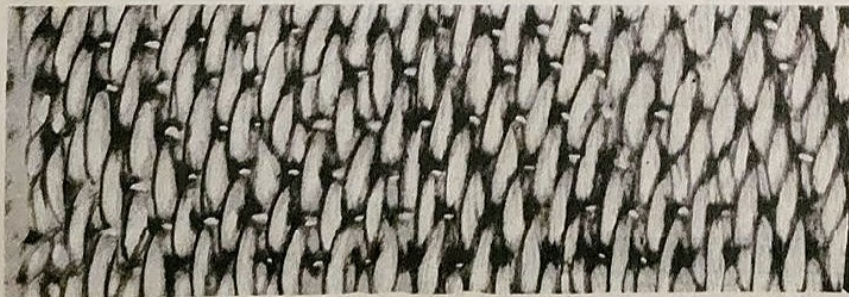
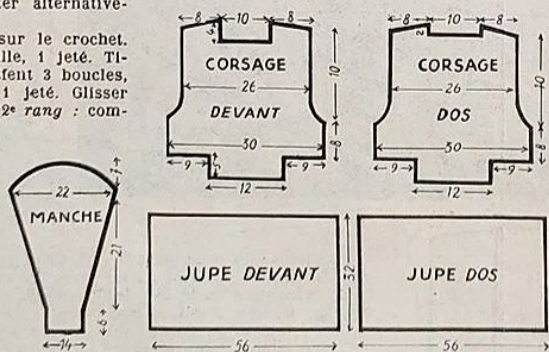

115.2

Pour bébé



Un très joli ensemble pour bébé. Grâce au tricot, vous pourrez, heureuses mamans, parer des pieds à la tête votre bébé en exécutant les différentes pièces de cette garniture. Et, chaudement, elle le protégera des rigueurs de la température car rien n'est plus doux que ces ensembles tricotés.

DESCRIPTION. — Ce costume est tricoté en deux pièces : le paletot et le pantalon. Le paletot se tricote en une seule pièce, au point jarretière. Monter 35 cm. de mailles et commencer par le devant gauche. L'encolure est fermée par une cordelière. Le pantalon se tricote en

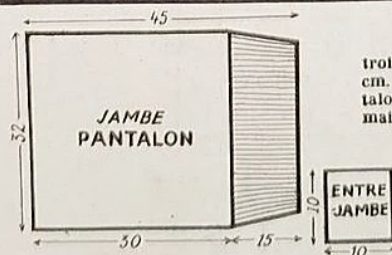

trois pièces: les deux jambes et le petit carré. Pour la jambe, monter 45 cm. de mailles et tricoter tout droit au point jarretière. Le bas du pantalon, l'encolure et le bas des manches, est resserré en ne tricotant les mailles de cette bordure, que tous les deux rangs. Les deux jambes se font de la même façon. Un petit carré de 10 cm. relie les deux jambes (voir schéma). La cordelière de la taille est passée dans un rang de point de bride au crochet. Le bonnet se tricote en rond avec 4 aiguilles et est resserré à l'extrémité par des diminutions. Il est garni d'un pompon.

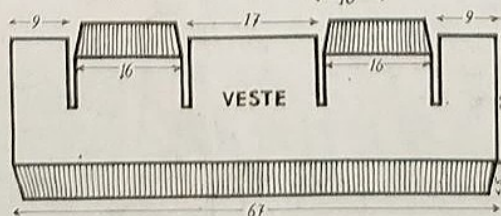

Si vous désirez recevoir la marche à suivre détaillée pour l'exécution de ce modèle en n'importe quelle taille, des échantillons des qualités de laines conseillées, etc., envoyez à « Pénélope » après l'avoir rempli, le bon à découper publié au bas de la page 15.

MATERIAUX (2 ans). — 9 pelotes de 50 grammes laine layette 4 fils. — 2 aiguilles de 3 mm. 1/2, 4 aiguilles à deux pointes, de même grosseur. — 1 patron (voir conditions d'envoi page 15.)

POINT JARRETIÈRE. — Toujours à l'endroit

Confortable pull-over de sport

pour garçon de 12 à 13 ans

115.3

Maman qui aimez travailler pour les vôtres, vous voudrez exécuter ce confortable pull-over pour votre fils. Vous savez avec quelle ardeur le déjà grand garçon aime à s'ébattre au cours des récréations ou sur les terrains de sport. Pour le protéger des intempéries, pour que l'excès d'exercice, s'il prend chaud ne devienne pas nuisible, il lui faudra porter un vêtement tricoté de belle et grosse laine chaude et légère. Le pull-over sobre de lignes, que nous vous proposons lui plaira certainement et le garantira efficacement.

DESCRIPTION. — Ce pull bien chaud et confortable pour l'hiver, est tricoté au point de chenille. Il est d'exécution très facile. Le corps du vêtement se tricote en deux parties. Voir les mesures du schéma. Ensuite, rabattre les mailles de dessous de bras et continuer l'épaule comme pour un pull classique. L'encolure se rabat en rond devant, et droit fil pour le dos. La manche se tricote comme une manche classique et se termine en arrondi, à l'épaule. Voir schéma. L'assemblage se fait comme d'usage en surjet. Pour le col, monter les mailles de l'encolure sur 4 aiguilles et tricoter en rond, la hauteur désirée. Ensuite, rabattre sans serrer toutes les mailles.

Si vous désirez recevoir la marche à suivre détaillée pour l'exécution de ce modèle en n'importe quelle taille, des échantillons des qualités de laines conseillées, etc., envoyez à « Pénélope », après l'avoir rempli, le bon à découper publié en bas de la page 15.

MATERIAUX (12 à 13 ans). 8 pelotes de 50 grammes de grosse laine « sport ». — 2 aiguilles de 4 mm. — 1 patron (Voir conditions d'envoi, page 15.)

- POINTS EMPLOYÉS.** — Côtés 2 et 2 : 1^{er} r. : * 2 m. end. 2 m. env. Reprendre à *. 2^e rang : Tricoter les m. comme elles se présentent. Répéter toujours le 2^e rang.
- Côtés chenille : 1^{er} rang : * 2 m. end., 2 m. env. Reprendre à *.
- 2^e rang : Tricoter les mailles comme elles se présentent.
- 3^e rang : Comme le premier rang.
- 4^e rang : Tricoter les mailles comme elles se présentent.
- 5^e rang : Comme le premier rang.
- 6^e rang : Tricoter les mailles comme elles se présentent.
- 7^e rang : * 2 m. envers, 2 m. endroit. Reprendre à *.
- 8^e rang : Comme le deuxième rang.
- 9^e rang : * 2 m. envers, 2 m. endroit. Reprendre à *.
- 10^e rang : Comme le deuxième rang.
- 11^e rang : * 2 m. envers, 2 m. endroit. Reprendre à *.
- 12^e rang : Comme le deuxième rang.
- 13^e rang : Reprendre à partir du premier rang.

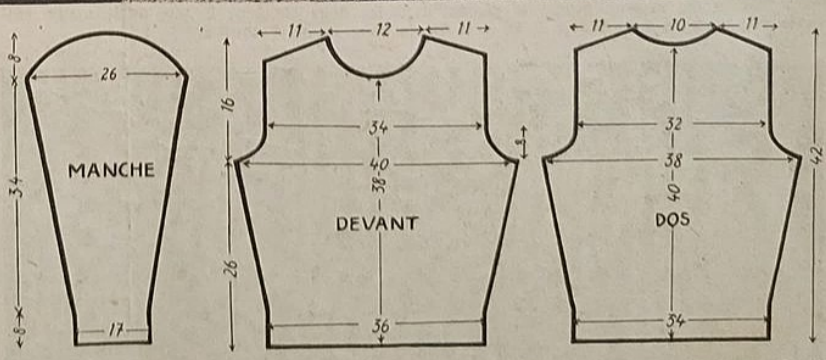
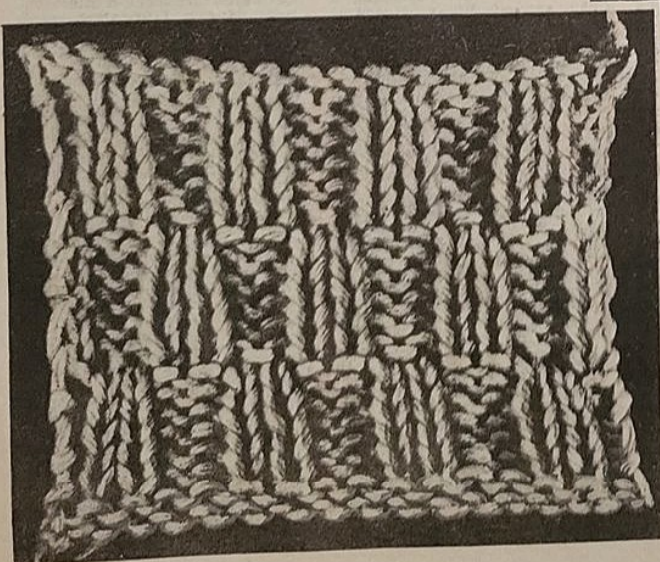

Pour bien exécuter nos modèles de tricot, lisez attentivement nos conseils de la page 15

NOS PETITS CONSEILS

Soins de beauté
Les jolies dents sont la parure de la femme, la parure de son sourire. Et très souvent celle-ci est imparadonnaible de les laisser noircir. Dans bien des cas, en effet, leur conservation n'est qu'une question de soins. C'est ainsi que les dents perdent leur éclat à cause du « film » qui se dépose sur elles. Ce tartre est tantôt mou et l'usage d'une pâte dentifrice le fera disparaître, tantôt dur et dans ce cas le dentiste devra intervenir. Quant à la fumée, elle occasionne, elle aussi, un dépôt jaune sur les dents, dépôt d'autant plus nocif qu'il s'infiltre dans les canaux de l'émail, d'où il devient difficile et dangereux de l'extraire. Le mieux est donc de ne pas fumer ou de fumer peu!
Mais, en règle générale, pour garder aux dents leur éclat et leur blancheur, on les brossera matin et soir, de bas en haut, avec une brosse assez dure et une pâte au grain très fin. On aromatisera l'eau employée. Ne jamais se coucher, point essentiel, sans avoir accompli cette toilette de la bouche.

La mode
vous incite à surveiller votre silhouette, aussi est-il prudent de prévenir ou supprimer l'embouppement. Mais attention aux médicaments souvent dangereux. Seul, le *The Mexicain* du docteur Jawas, produit entièrement végétal, en vente dans toutes pharmacies, vous permettra, Mesdames, de maigrir sans nuire à la santé.

Toujours bien coiffée.
Vous serez toujours bien coiffée, votre ondulation durera des mois en appliquant vous-même l'eau indéfrisable *Ospiryl*. Franco 20 fr. *Electric Institut*, 47, Bd Victor, Paris (15^e).

Gagnez de l'argent
chez vous. Consultez le *Guide Labor 1936*, qui indique 1.500 maisons confiant des travaux divers. Notice contre timbre. *Editions F. Labor*, La Rochelle.

Avez-vous des animaux?
Les centaines de commandes qui nous sont parvenues pour le *Gros Dictionnaire Vétérinaire « Nos Bêtes »*, contenant 32 planches en couleur, plus de 1.000 gravures, des recettes, des formules, des conseils, des traitements concernant tous les animaux domestiques, (280 p.), ayant obligé à imprimer une nouvelle édition, vous pouvez encore vous procurer cet ouvrage (voir n° d'août), avec atlas en couleurs, contre mandat de 12 fr. 50 adressé à *Pénélope-Primes*, 3, rue du Havre, Paris (8^e). Pas d'envois contre remboursement.

Redoutez les punaises
Redoutables agents propagateurs de maladies infectieuses, ces insectes immondes peuvent être désormais facilement anéantis grâce au *Rozol*. Un seul badigeonnage suffit. 6 fr. 95 le flacon. Toutes Pharmacies, Drogueries et Marchands de couleurs, etc.

Un peu galant compagnon
C'est ce cor, Madame, accroché à votre pied, qui vous torture sans égards ni ménagements. *Le Diable* enlève les cors en six jours, pour toujours. Mais, attention!... exigez *Le Diable*, 3 fr. 95. Toutes pharmacies.

Arthritisme
Les hémorroïdes en sont la conséquence : *Haimora* seul les guérit. Pharmacie Croix-Blanche, 1, r. Commanderie, Nancy. Notice : 1 franc.

Pour éviter l'humidité
Si on a à peindre ou à coller du papier sur du plâtre encore humide, il suffit d'y passer une couche d'acide sulfurique et une couche d'œnaustique à la cire jaune, et à l'essence, pour ne pas craindre que l'humidité repaïsse.

Toujours bien coiffée
Grâce aux *Postiches Mollard*. Ils sont réellement invisibles. Prix très modérés. Demandez le catalogue n° 59 franco. J. Mollard, 18, r. Crussol, Paris (11^e).

Conseils à la ménagère
Savoir organiser le travail dans la maison, c'est déjà l'avoir fait à moitié.

Ainsi, une femme qui n'est pas aidée dans sa tâche de ménagère, aura soin d'avoir chez elle quelques provisions.
Les pommes de terre, les carottes, les navets, à la saison où ils sont, bien mûrs, et à celle où ils ne risquent pas de gèmer, seront achetés en grande quantité. Légumes secs, pâtes, riz, thé, café, viendront garnir le placard à provisions. Celui-ci sera rangé avec soin. Les provisions seront de préférence placées dans des boîtes en fer, sur lesquelles une étiquette indiquera leur contenu.

De même la provision d'épices sera surveillée, complétée à temps. Placée dans des boîtes en porcelaine — et non en émail, celles-ci s'abîment, ni en cuivre, car elles demandent un constant entretien. — elle comprendra poivre, clous de girofle, noix muscade, cannelle; le thé, le café, le sucre et même le sel fin prendront place dans les boîtes également.

Pour avoir une maison bien entretenue, il ne suffit pas de nettoyer, il faut encore savoir ne pas salir!

Par exemple, une ménagère avertie n'emploiera jamais pour ses parquets ou ses tapis le balai de la cuisine. Celui-ci risque de demeurer gras ou humide et de salir les autres pièces. Le balai de cuisine ne sera jamais choisi en crin, mais en bruyère ou en bouleau. Ce balai et les autres ne resteront pas à terre après usage. On les suspendra dans un endroit approprié comme on suspendra à côté d'eux la « batte » pour les tapis, la flanelle à poussière, les plumeaux, etc...

Pour pouvoir ranger les couverts, l'idéal serait de posséder un meuble à plusieurs tiroirs et de placer cuillers, fourchettes, couteaux, etc., dans des tiroirs différents.

Si l'on ne possède qu'un seul tiroir, on se servira de boîtes étroites en carton que l'on recouvrira de crétonne, en collant celle-ci sur les boîtes qui pourront être, si l'on désire plus de solidité, exécutées en bois. Une boîte contiendra une sorte de couverts seulement. Ainsi, chaque jour, en rangeant la vaisselle, sans effort, le tiroir aux couverts sera parfaitement en ordre.

Quelques indications pour le rangement du buffet :

La vaisselle courante sera séparée de celle qui ne sert qu'en de rares occasions. Les assiettes seront empilées sur une étagère, assiettes creuses ensemble, plates également. A côté, légumier, soupière, plats. Au-dessus sera placé ce qui concerne le dessert. Sur cette même planche, des clous à crochets permettront de recevoir les tasses. Les soucoupes assorties seront empilées à côté. Les verres seront rangés à l'envers, coupes et petits verres au fond, verres courants au bord. Il est préférable de tendre le buffet de toile cirée si facile à nettoyer plutôt que de crétonne ou de papier de couleur.

Nettoyage des dentelles précieuses
Remplir, un bocal d'eau douce (eau de pluie si possible) bien savonneuse.

Plonger les dentelles dans cette préparation, bien remuer le tout après avoir laissé une heure environ dégorger les dentelles. Les retirer avec précautions, les étendre. De cette manière les dentelles fragiles ne risquent pas d'être détériorées.



Gourmandise

TARTE AUX POMMES A L'ANGLAISE

1° La pâte brisée. — Proportions : 250 gr. de farine, 125 gr. de beurre, 15 gr. de sucre, 2 gr. de sel, 2 décilitres d'eau environ. — Disposer la farine en fontaine, c'est-à-dire en cercle sur le marbre ou la planche à pâtisserie; placer au centre le reste des ingrédients, pétrir le tout du bout des doigts délicatement et rapidement, de façon à assembler ces substances sans donner de l'élasticité à la pâte. La rouler en boule, l'envelopper dans un linge et la laisser reposer 2 heures au frais. Il est préférable de préparer cette pâte la veille, elle est ainsi plus ferme et perd, pendant ce repos, l'élasticité qu'une manipulation non exercée lui a fait acquies. Or, si cette pâte est coriace à l'état cru, elle sera comme du carton une fois cuite, tandis qu'un long repos la délent et l'assouplit.

2° Comment on fonce un cercle à tarte. — Les tartes doivent se faire dans des cercles et non dans des sortes de tôles creuses qui sont très minces et se gondolent à la chaleur du four; de plus la tarte est très difficile à sortir tandis qu'un cercle s'enlève aisément et on peut alors la poser sur une grille ou, en refroidissant, elle devient encore plus croustillante.

Laisser reposer la pâte brisée, l'abaisser à 3 ou 4 mm. suivant la grandeur de la tarte. L'appliquer sur un cercle à tarte beurré auquel on la fait bien adhérer en appuyant avec le pouce, puis presser légèrement le rebord de façon à ménager un petit bourrelet de pâte qui doit se trouver dans l'intérieur du cercle. Passer ensuite le rouleau dessus, de façon à couper la pâte qui dépasse les rebords du cercle. Relever alors ce petit bourrelet en pinçant la pâte entre le pouce et l'index et en la faisant remonter bien régulièrement à 1/2 cm. au-dessus du cercle. Avec le pince-pâte, pincer tout le tour pour former ce que l'on nomme la crête de la tarte. Mettre alors la tarte sur une tôle. Piquer le fond de plusieurs coups avec la pointe d'un couteau.

3° Manière de garnir la tarte. — Le cercle étant foncé, le garnir jusqu'à moitié avec de la marmelade de pommes sucrée, vanillée, et surtout bien refroidie. Étendre régulièrement cette marmelade sur laquelle il faut ranger pour la recouvrir entièrement des petites tranches de pommes crues taillées très minces en demi-lunes et chevalées les unes sur les autres. Cuire à four assez chaud 30 à 35 minutes, puis enduire le dessus avec une légère couche de marmelade d'abricots diluée avec un peu d'eau ou encore la poudrer aussitôt sortie du four avec une forte couche de sucre en poudre fortement vanillée.



Communiqué par Le Cordon Bleu, 129, faubourg Saint-Honoré, Paris (8^e), 71, rue de la Pompe, Paris (16^e). — Ecrivez en vous recommandant de *Pénélope*, pour recevoir gratuitement un numéro specimen.

LES JEUX DE TANTE AIMEE

MOTS CROISÉS - Probl. N° 3

	1	2	3	4	5	6	7	8	9	10
I	R	D	G	N	A					
II										
III										
IV	R	E	P							
V										
VI										
VII										
VIII										
IX	E									
X	R									

HORIZONTALEMENT. — I. Rongea; préposition. — II. Possessi; pronom personnel. — III. En matière de, tissu à mailles. — IV. Qui a satisfait sa faim; côté d'un navire qui se trouve frappé par le vent. — V. Mets délicat; note. — VI. Employez. — VII. Pronom masculin; fruit. — VIII. Article; la moitié d'une blanche. — IX. Article étranger; pois épais et doux. — X. Ouvrage isolé sans angle rentrant.

VERTICALEMENT. — I. Fait un effort pour arriver à; fut d'infini. — 2. L'ellipsose notre est celle de Noël; préfecture. — 3. Pour les retardataires; pince de tabac. — 4. Evénement fâcheux et attendu. — 5. Manière; retourné, adjectif numéral; parcouru des yeux. — 6. Pronom; César y fut tué. — 7. Ancien tissu de laine grossière; patimpède domestique. — 8. Roi suédois du 15^e siècle; se dit d'un cheval qui n'a pas un seul poil blanc dans sa robe. — 9. A côté. — 10. Contentés.

Problème n° 3 bis

Tous les mots de ce problème se trouvent dans le Nouveau Petit Larousse Illustré. Ces mots croisés trouvés, nos lectrices découvriront parmi eux, un conseil qu'elles auront tout intérêt à suivre, en assemblant dans l'ordre où ils se présenteront le ou l'un des mots contenus dans les lignes horizontales : I, II, III, VI, VIII, IX, X.

Elles voudront bien ensuite, envoyer le texte de ce Conseil sous enveloppe fermée, affranchie à 0 fr. 50 à « Pénélope », 6, rue de Madrid, Paris, en indiquant leurs nom et adresse, lisiblement écrits, avant le 5 novembre 1936.

En plus nos lectrices voudront bien nous indiquer le nombre de réponses exactes que nous recevrons, cette question devant servir à les départager pour l'attribution des nombreux cadeaux qui seront offerts par « Pénélope » à celles dont les réponses aux deux questions posées seront exactes ou se rapprocheront le plus de la solution exacte. (La solution de ce problème sera donnée dans notre numéro du 15 décembre.)

Robes et ensembles

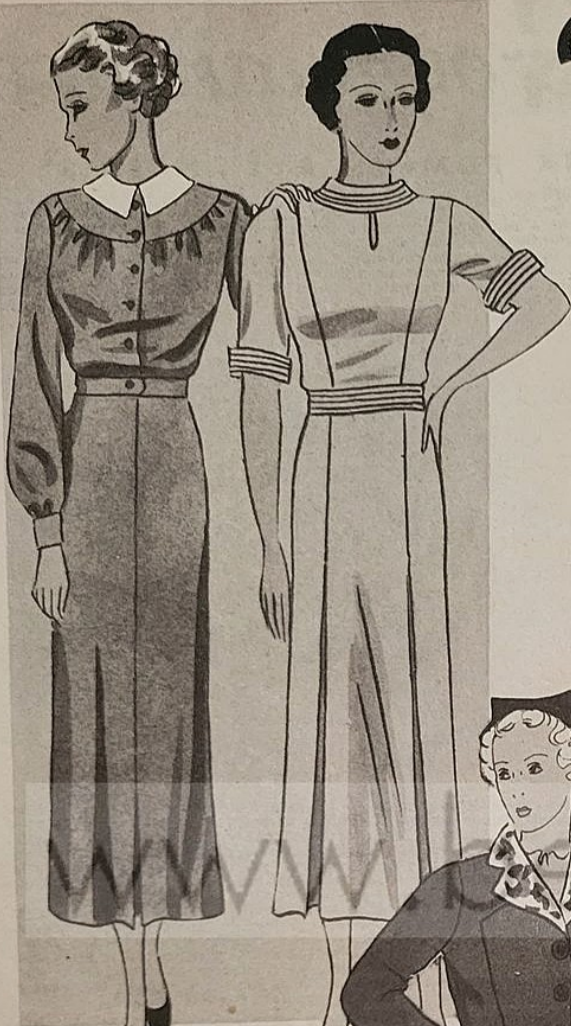

44

45

FIG. 44. Robe de fin lainage mariné dont le corsage se boutonne devant. Jupe piquée devant également et terminée au bas par un pli creux. Empiècement arrondi au corsage qui vient s'attacher avec un simple mouvement froncé à cet empiècement. Manche légère et bouffante sur un poignet serré. Col de piqué. — (Métrage : 2 m. 30 en 140.)

FIG. 45. Robe de crêpe bleu nautique. Un panneau devant marque le corsage et la jupe. Dans celle-ci, deux plis creux sont indiqués. Un col, des poignets, une ceinture garnis de ganses constituent tout l'ornement de la toilette. (Métrage : 3 m. 60 en 1 m.)

FIG. 46. Manteau en drap brun, de ligne ajustée, précisant bien les tendances de la mode. Peu croisé, ce vêtement se ferme à l'aide de quatre boutons. Col et petit revers d'agneau rasé. (Métrage : 2 m. 75 en 140.)

FIG. 47. Une cape fort pratique à porter sur le tailleur ou par les jours de pluie. Dans ce cas, il sera bon de la réaliser en tissu imperméabilisé. Le col forme capuchon. Un seul bouton assure la fermeture. (Métrage : 4 m. en 1 m., ou 2 m. 40 en 140.)

FIG. 48. Ensemble de sport composé d'un manteau en écossais marron et beige. La jupe est marron foncé, le corsage du ton clair de l'écossais. Le manteau vague et long sera pratique. On le choisira dans un chaud tissu réversible. (Métrage manteau : 2 m. 50 en 140.)

46

FIG. 49. Manteau en lainage gros vert, assez croisé. Les manches, très épaulées, sont garnies de pinces; panneaux incurvés et poches sur les côtés. (Métrage : 2 mètres 75 en 140 centimètres.)

FIG. 50. Ensemble en lainage bordeaux, composé d'un confortable trois-quarts et d'une jupe légèrement cloché. Un empiècement carré bordé d'une bande d'astrakan, un col et des poches garnies de la même manière en font l'originalité. Trois boutons de corozo assurent la fermeture. (Métrage : Manteau, 2 m. 60 en 140. — Jupe, 1 m. 80 en 140.)



49

50



47

48

FIG. 58. Blouse de crépon rayé bleu marine sur fond blanc. Une couture marque le milieu du devant et du dos et permet d'utiliser les rayes en diagonale. Une garniture où les rayes sont employées en sens contraire à l'encolure et aux manches. (Métr. 1 m. 60 en 1 m.)

FIG. 59. Gilet de fin lainage rouge auquel un boutonnage en biais donne beaucoup d'originalité. Les boutons, les piqûres de l'encolure, de la poche, des poignets sont de nuance marine. (Métrage : 1 m. 20 en 140.)

58



s d'automne et d'hiver



FIG. 51. Petit tailleur fantaisie pain brâté garni d'un gros nœud de velours ou de tissu de nuance mordoré, ceinture de daim de nuance assortie au nœud. (Métrage : 3 m. 35 en 1 m. 40 de large. Mét. de tissu loutre : 0 m. 20 en 120.). —

FIG. 52. Tailleur d'automne, très croisée, se ferme par quatre boutons. Décolleté carré que souligne un col de fourrure ou de velours de nuance assortie à l'ensemble. Poches carrées recouvertes de fourrure. Jupe légèrement en forme, couture devant et derrière. (Métrage : 4 m. 20 en 140).

FIG. 54. Manteau de lainage marron roux très croisé, fermé par une ceinture. Col châte recouvert de lynx. (Métrage en 140 : 3 m. 25.).

FIG. 55. Manteau fermé par de gros boutons carrés. Ceinture à la taille. Un col rond, deux poches de fourrure lui donnent l'allure nouvelle préconisée par la mode. La jupe du manteau est taillée légèrement en forme. (Métrage en 140 : 3 m. 50.).



FIG. 53. Tailleur de lainage loutre clair, garni d'un col de loutre marron, ceinture de daim marron. La jaquette et la jupe sont garnies de trois rangs de plisures. Plisures également au bas des manches. Deux boutons assurent la fermeture. (Métrage : 4 m. 20 en 1 m. 40 de largeur).



FIG. 56. Robe de crêpe marocain gris dont le col, l'empècement, les poches et les poignets sont soulignés d'un ruché plissé d'un gris plus soutenu. Les manches sont montées à pinces, la jupe est en forme. Ceinture de daim assortie à la nuance de la garniture. (Métrage de crêpe de Chine : 3 m. 50 en 1 m. Pour le ruché, on achètera du ruban de satin de 2 cm. de large et l'on complètera une longueur de 2 fois 1/2 celle des parties à garnir.)

FIG. 57. Robe de crêpe de Chine bleu nuit. Le corsage, boutonné devant (boutons bleus très foncés, comme la ceinture en daim), s'orne de panneaux plissés que l'on retrouve sur les manches, qui s'arrêtent aux coudes. Quatre gros plis creux ornent le devant de la jupe. (Métrage : 4 m. en 1 m. de large.).

Madame faites vous-même

vos robes, vos manteaux, les vêtements de vos enfants, à l'aide d'un patron taillé aux mesures exactes de la personne intéressée. Notre service spécial de Patrons sur mesures vous permettra de confectionner chez vous les toilettes les plus élégantes, sans difficultés et aussi bien qu'une professionnelle. Nos patrons sont coupés avec le plus grand soin, aux mesures données, d'après modèles de n'importe quelle provenance.

Vous trouverez à la page 16 les prix d'établissement des patrons, ainsi que les indications pour prendre les mesures nécessaires.

Pull à points obliques

Un coquet modèle pour grandes Jeunes filles. L'ensemble, classique de lignes, est égayé et rendu plus jeune encore par les garnitures au crochet et par le mouvement noué de l'encolure. Exécuté avec soin, ce charmant pull-over aura le plus grand succès.

DESCRIPTION. — Ce pull convient bien pour grandes Jeunes filles. Le corps du vêtement et les manches sont tricotées au point oblique. Le dos se commence par le bas et se tricote droit jusqu'à la taille. Ensuite, augmenter 1 maille de chaque côté tous les 5 cm. jusqu'au bras. L'emmanchure et l'épaule se font comme pour un vêtement classique. Le devant se fait de la même façon mais en laissant une ouverture près de l'encolure et finir celle-ci en arrondi en rabattant du milieu à l'épaule, les mailles par 4, 3, 2 et 1 maille, puis l'épaule en 8 fois. La manche se commence par le bas avec 1 augmentation de chaque côté, tous les 5 cm. environ (suivre le patron). L'emmanchure est arrondie. Le col, la ceinture et les poignets se font au crochet à mailles serrées, d'après les mesures du schéma et sont brodés d'un point serré de couleur opposée. Une cordelière nouée ferme l'encolure.

Si vous désirez recevoir la marche à suivre détaillée pour l'exécution de ce modèle dans n'importe quelle taille, des échantillons des qualités de laines conseillées, etc., envoyez à « Pénélope », après l'avoir rempli, le bon à découper publié en bas de la page 15.

MATERIAUX (Taille 40). — 8 pelotes de 50 grammes de laine câblée. — 2 aiguilles de 3 mm. 1/2. — 1 crochet de même grosseur. — 1 patron (Voir conditions d'envoi page 15.)

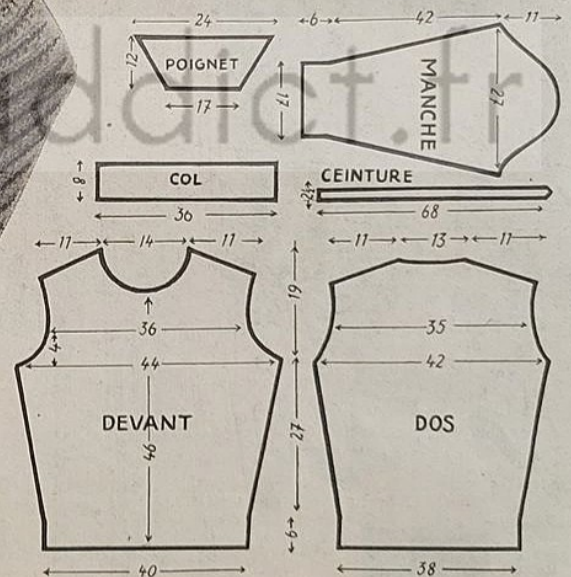

POINTS EMPLOYÉS. — Mailles serrées au crochet : 1^{er} r. : Piquer le crochet dans la maille, 1 jeté, tirer le fil par la maille. On obtient 2 boucles, 1 jeté. Glisser d'un seul trait les 2 boucles. 2^e rang et suivants : Comme le premier, mais en piquant le crochet sous les deux côtés de la tête de la maille du rang précédent.

Point oblique 3 et 3 : 1^{er} rang : * 3 mailles endroit, 3 mailles envers. Reprendre à *.
2^e rang et tous les rangs pairs : tricoter les mailles comme elles se présentent.

3^e rang : 1 maille envers, * 3 mailles endroit, 2 mailles envers. Reprendre à *.
5^e rang : 2 mailles envers, * 3 mailles endroit, 3 mailles envers. Reprendre à *.

7^e rang : * 3 mailles envers, 3 mailles end. Reprendre à *.

9^e rang : 1 maille endroit, * 3 mailles envers, 3 mailles endroit. Reprendre à *.

11^e rang : 2 mailles endroit, * 3 mailles envers, 3 mailles endroit. Reprendre à *.

13^e rang : Reprendre à partir du premier rang.

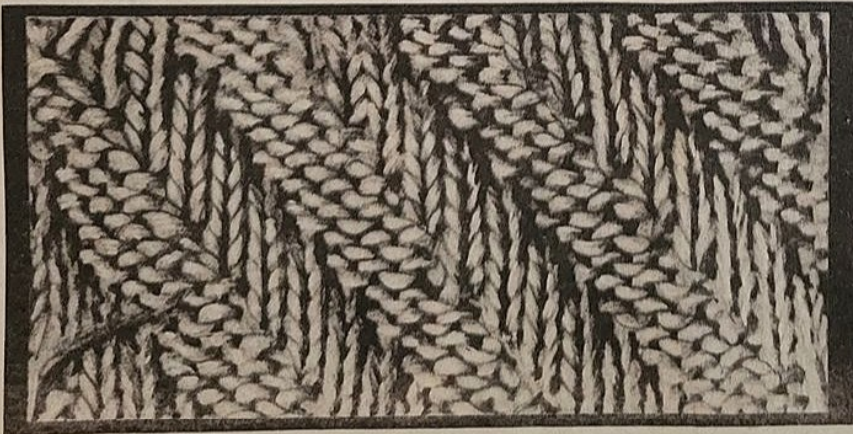

Blouse raglan

115.6



DESCRIPTION. — Cette blouse est tricotée entièrement au point de fougère. Sa forme raglan est très facile à exécuter. Le dos se commence par le bas et se tricote avec 3 augmentations (voir schéma) jusqu'à l'emmanchure raglan. Celle-ci se fait en rabattant 1 maille à chaque fin de rang, jusqu'à l'épaule plus rabattre en une fois les mailles qui restent. Le devant se fait de la même façon, mais un peu plus large que le dos. La manche s'évase un peu (voir schéma) et les diminutions d'emmanchure se font comme au corsage. Assembler les coutures et draper l'encolure avec un clip.

Si vous désirez recevoir la marche à suivre détaillée pour l'exécution de ce modèle en n'importe quelle taille, des échantillons des qualités de laines conseillées, etc., envoyez à « Pénélope » après l'avoir rempli le bon à découper publié au bas de la page 15.

MATERIAUX (Taille 42). — 8 pelotes de 50 grammes de laine mérinos. — 2 aiguilles de 3 mm. 1/2. — 1 patron (voir conditions d'envoi, page 15).

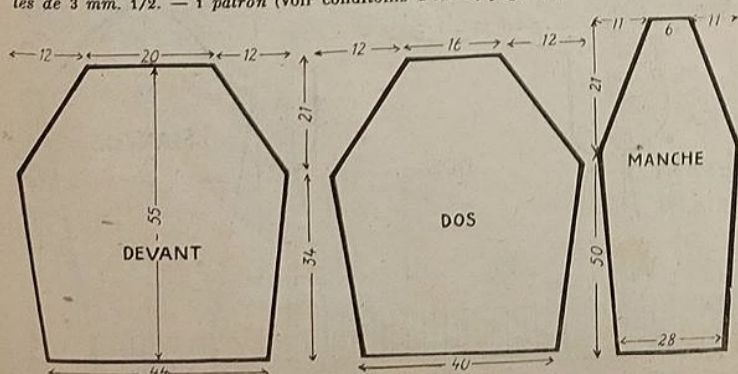

POINT FOUGERE. — Monter un nombre de m. divisible par 15 plus 4 mailles.
1^{er} rang: 4 mailles envers, 1 jeté, 4 mailles endroit, 1 surjet double, c'est-à-dire : faire glisser la maille suivante de l'aiguille gauche sur l'aiguille droite, comme une maille à l'envers, sans la tricoter; tricoter ensemble à l'endroit les deux m. suivantes puis rabattre la maille non tricotée sur la maille formée par les deux mailles prises ensemble. 4 mailles endroit, 1 jeté. Reprendre à *. Terminer par 4 mailles envers. — **2^e rang:** * 4 mailles endroit, 15 mailles envers. Reprendre à *. Terminer par 4 mailles envers.
3^e rang: reprendre à partir du premier rang.

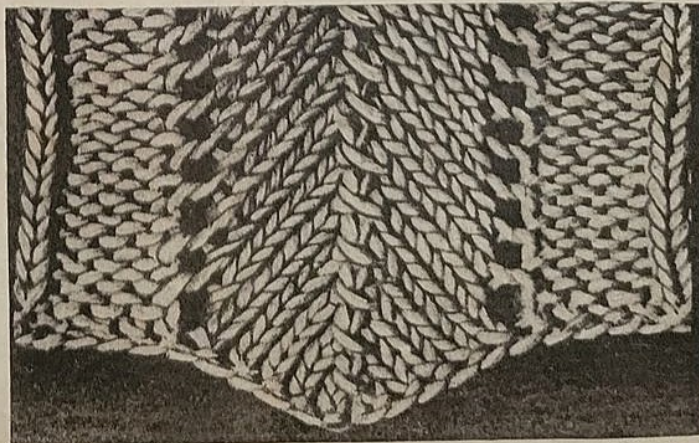

115.7



Pour l'hiver

Mesdames, voici un paletot comme il vous en faudra un pour l'automne et l'hiver. Il sera pratique à porter en taille, les jours ensoleillés et encore doux. Il sera aussi facile à glisser, les jours froids, sous le manteau.

DESCRIPTION. — Ce gracieux paletot de demi-saison se tricote au point de mouchets, la bordure de l'encolure du devant et des poches se termine par des mailles serrées au crochet. Des petites fleurs brodées au point de tige et point de bouclettes garnissent les poches.

Pour bien réussir ce vêtement, nous conseillons vivement de suivre le patron en se basant sur les mesures personnelles de la personne à laquelle ce vêtement est destiné.

Le dos se commence par le bas. Après avoir tricoté 10 cm. de côtes 2 à 2 commencer le point de mouchets, biaiser les coutures de côté jusqu'à l'emmanchure par quelques augmentations en suivant le patron.

Au-dessus de l'emmanchure et à hauteur du biais de l'encolure, faire les poches en biais sur une largeur de 10 cm. en rabattant sur un côté 2 mailles à chaque rang. D'autre part, tricoter un carré de 10 cm. de large, et 10 cm. de haut en laine rouge et incruster ce dessous de poche au moment de commencer le biais.

Pour fermer le biais de l'encolure, rabattre tous les commencements de rangs 2 mailles, les épaules se rabattent en 4 fois. Pour le dos, suivre le schéma.

La manche est de forme classique, suivre simplement le schéma en observant les augmentations tous les 3 ou 4 cm.

Si vous désirez recevoir la marche détaillée pour l'exécution de ce modèle dans n'importe quelle taille, des échantillons des qualités de laines conseillées, etc., envoyez à « Pénélope », après l'avoir rempli, le bon à découper publié en bas de la page 15.

MATERIAUX. (Taille 42). — Laine blanche câblée 4 fils : 7 pelotes de 50 grammes, laine câblée rouge : 1 pelote de 50 grammes. — 2 aiguilles de 3 mm. de diamètre. — 1 aiguille à lapisserie. — 1 patron (Voir conditions d'envoi page 15).

POINT EMPLOYÉ. — Point de mouchets sur fond de Jersey envers. — 1^{er} rang : (endroit du travail) en mailles envers. — 2^e rang : (envers du travail) en mailles endroit. — 3^e rang : (endroit du travail) en mailles envers. — 4^e rang : comme le second. — 5^e rang : (endroit du travail) * 5 mailles envers, 1 noué. Ce noué s'obtient comme suit : piquer avec l'aiguille droite entre le fil disposé verticalement entre la 5^e et 6^e maille et le retirer comme maille. Cette nouvelle maille sera glissée de l'aiguille droite sur la gauche et tricotée à l'endroit. La nouvelle maille devra avoir le double de grandeur des autres mailles se trouvant sur l'aiguille. Répéter cette façon de procéder encore 5 fois, de telle sorte qu'il y aura 6 nouvelles mailles sur l'aiguille de droite. Répéter depuis *. — 6^e rang : (envers du travail), * tricoter à l'endroit jusqu'aux 6 nouvelles mailles du rang précédent, glisser ces 6 nouvelles mailles sur l'aiguille droite sans les tricoter, en ayant soin que le fil passe devant les 6 mailles. Répéter depuis *. — 7^e rang : (endroit du travail) * 5 mailles envers, piquer avec l'aig. de droite, de droite vers la gauche, dans les parties arrière des 5 nouvelles mailles et dans la partie arrière de la maille se trouvant à côté et tricoter ces 7 mailles toutes ensemble. La maille obtenue ainsi de ces 7 m. est à glisser sur l'aiguille gauche et à tricoter à l'endroit. Répéter depuis *. — 8^e rang : (envers du travail) en mailles endroit. — 9^e rang : (endroit du travail) en mailles envers. — 10^e rang : (envers du travail) en mailles endroit. — 11^e rang : (endroit du travail) les noués seront à contrarier pour ce rang. Il y aura toujours lieu de travailler un noué entre les deux noués du 5^e rang. — 12^e rang : comme le 6^e. — 13^e rang : (endroit du travail). Pour ce rang, tricoter les 6 nouvelles mailles de la même façon que pour le 7^e r. — Répéter maintenant ainsi de suite à



travail) en mailles envers. — 10^e rang : (envers du travail) en mailles endroit. — 11^e rang : (endroit du travail) les noués seront à contrarier pour ce rang. Il y aura toujours lieu de travailler un noué entre les deux noués du 5^e rang. — 12^e rang : comme le 6^e. — 13^e rang : (endroit du travail). Pour ce rang, tricoter les 6 nouvelles mailles de la même façon que pour le 7^e r. — Répéter maintenant ainsi de suite à

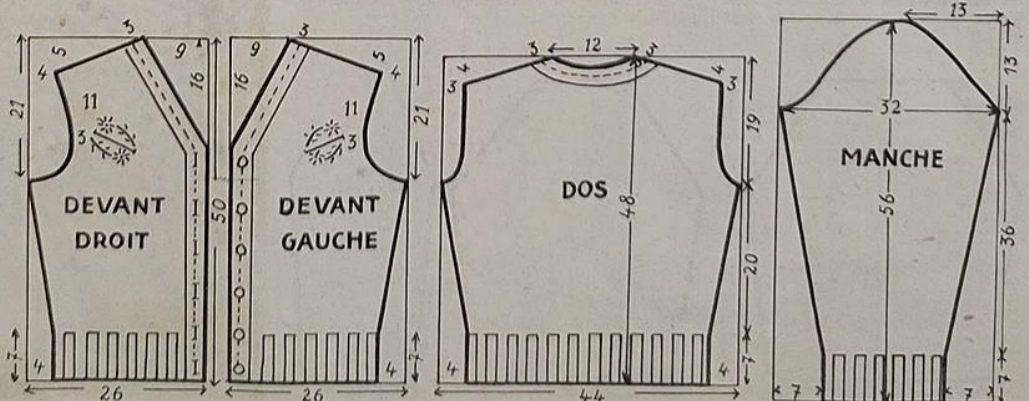

LES PRIMES DE PÉNÉLOPE

CRÈME DE MARRONS DE LA CORRÈZE
RÉCOLTE 1936 - FABRICATION 1^{er} CHOIX

COLIS RÉCLAME
contenant 3 boîtes
d'un kilo environ, envoi
f^{co} gare France conti-
nentale seule-
ment contre... **20.**

5.50

LA BOITE D'UN
KILO ENVIRON
prise par nos lectrices
à nos bureaux,
3, rue du Havre

COLIS RÉCLAME
contenant 5 boîtes
d'un kilo environ, envoi
f^{co} gare France conti-
nentale seule-
ment contre... **29.**

RIDEAUX AMEUBLEMENT

POUR DOUBLES-RIDEAUX ET PORTIÈRES

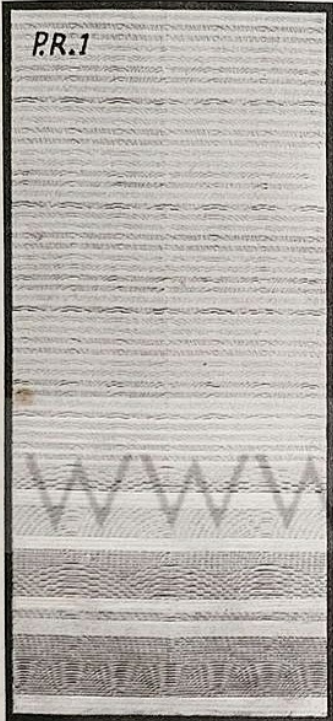

P.R.1

P. R. 1. - Rideau **HAUTE NOUVEAUTÉ**, dessin rayonné, taille 1^m30 x 2^m80, coloris au choix : rayures rouge, havane ou bleu sur fond beige. Envoi franco gare France continentale seulement.

Le rideau **50.»** La paire **95.»**



P.R.2

P. R. 2. - Rideau **DERNIÈRE NOUVEAUTÉ**, avec franges, taille 1^m30 x 3^m, rayures travers, dessins bouclettes, coloris au choix : havane, bleu, rouge ou vert. Envoi f^{co} France continentale seulement.

Le rideau **60.»** La paire **115.»**

Ces prix sont garantis jusqu'au 15 Novembre 1936.

ADRESSEZ LES COMMANDES ET MANDATS A
PÉNÉLOPE-PRIMES, 3, rue du Havre, Paris. - C. C. 267.19
Aucun envoi n'est fait contre remboursement.

MESDAMES POUR BIEN EXECUTER NOS MODÈLES DE TRICOT

Il vous faut :

I. - UN BON PATRON

Nos patrons sont établis sur papier fort et vous permettent de suivre facilement la forme des modèles expliqués dans ce numéro. Ils existent, dans la taille indiquée à la description de chaque modèle, aux prix ci-dessous.

- 115.1. Robe fillette (4 a.) 3.50
- 115.2. Paletot et culotte (2 a.)... 3. »
- 115.3. Pull-over (12-13 a.) ... 3. »
- 115.4. Pull-over (t. 42) 3. »
- 115.5. Pull p. obliques (t. 40) ... 3. »
- 115.6. Blouse raglan (t. 42) .. 3. »
- 115.7. Paletot (t. 42) 3. »

Pour avoir ces patrons à d'autres tailles que celles indiquées ci-dessus, voir tarif des patrons sur mesures à la page 16.

II. - UNE LAINE APPROPRIÉE

Pour faciliter votre travail, PÉNÉLOPE vous donne ci-dessous — pour chaque modèle décrit dans ce numéro — des indications sur les qualités de laine qu'il est préférable d'employer et la quantité nécessaire.

Pour vous procurer ces laines, il vous suffira de remplir et d'envoyer le bon ci-dessous, écrit bien lisiblement.

A toute commande de laine qui lui sera faite, nécessaire à l'exécution d'un des modèles décrits, PÉNÉLOPE, joindra le patron lorsque la demande lui en sera faite :

Gratuitement dans la taille annoncée ci-dessus, contre 2 fr. dans une autre taille.

Modèle 115.1. — ROBE POUR FILLETTE (4 ans). — L'Agnolaine est tout spécialement indiquée (4 fr. 40 la pelote). Il vous faudra 6 pelotes d'Agnolaine 5 fils et 1 pelote d'Agnolaine filletée. Vous aurez également un très bel effet avec la Surfine (6 pel. à 3 fr. 85), agrémentée de mi-perlée (1 échev. de 50 gr. à 2 fr.).

Modèle 115.2. — COSTUME DE BEBE (2 ans). — 9 pelotes de 50 grammes d'Agnolaine (4 fr. 40 la pelote), laine spéciale pour layette, inféutrable et irrétrécissable. Vous pouvez prendre aussi, pour faire plus fantaisie, 9 pelotes de Camelaine 4 fils (3 fr. 75 la pelote de 50 grammes).

Modèle 115.3. — PULL-OVER DE SPORT POUR GARÇON (12 à 13 ans). — Prenez une bonne laine de sport unie, telle que l'Alpalaine, ou chinée, par exemple la Merrylaine. De l'une ou de l'autre, prenez 8 pelotes à 3 fr. 60 la pelote.

Modèle 115.4. — PULL-OVER AVEC POCHE (taille 42). — Vous aurez un très beau résultat avec la Dégralaine (8 pelotes dont une de coloris plus foncé (3 fr. 70 la pelote). La Triboulaine vous donnera un tricot très gonflant, très doux (8 pelotes de Triboulaine filletée et 1 pelote de Triboulaine unie à 4 fr. 10 la pelote).

Modèle 115.5. — PULL-OVER A POINTS OBLIQUES (taille 40). — La Triboulaine (8 pelotes à 4 fr. 10 la pelote) vous donnera un effet très heureux. La Cachemire (8 pl. à 3 fr. 75), laine de très belle qualité, fera un tricot plus « classique ».

Modèle 115.6. — BLOUSE POUR DAME (taille 42). — Avec la Surfine, aux coloris très frais, vous aurez un tricot très doux (8 pelotes à 3 fr. 85 la pelote). La Spécialaine vous donnera un tricot de très bon usage, facilement lavable (8 pelotes à 4 fr. 60 la pelote de 50 grammes).

Modèle 115.7. — PALETOT POUR DAME (taille 42). — La Cachemire câblée 4 fils, laine de très belle qualité, vous donnera un tricot très doux et d'un très bel effet, 8 pelotes seront nécessaires (la pelote 3 fr. 75). L'Agnolaine, inféutrable et irrétrécissable, vous donnera un tricot plus moelleux. 7 pelotes d'Agnolaine 3 fils à 4 fr. 40 la pelote et 1 pelote de mi-perlé à 2 fr. l'écheveau suffiront.

BONS A DÉCOUPER

à envoyer à PÉNÉLOPE, 3, rue du Havre, Paris

DEMANDE DE FOURNITURES

115 L. P.

Veuillez me faire parvenir les laines nécessaires pour l'exécution du modèle N° _____ (taille _____.)

PATRON : _____

QUALITÉ DE LAINE CHOISIE : _____

COLORIS : _____

PAIEMENT par MANDAT-POSTE JOINT : _____

NOM : _____

ADRESSE : _____

DEMANDE DE RENSEIGNEMENTS

Veuillez me faire parvenir les explications complémentaires pour la confection du modèle N° _____ ainsi que les échantillons des laines proposées pour sa confection.

NOM : _____

ADRESSE : _____

AIGUILLES et CROCHETS

Diamètres	INOXYDABLES				Diamètres	SUPERGALA			
	Aiguilles la p.		Crochets 17 cm.	Aiguilles 2 pointes par 5		Aiguilles la p.		Crochets 18 ou 25 cm.	Aiguilles 2 pointes par 5
	30 cm.	40 cm.				30 cm.	40 cm.		
1 3/4	—	—	2.50	2 1/2 - 3	1.40	1.50	0.50	1.75	
2	2.25	2.75	1. »	3 1/2	1.50	1.70	0.60	2.25	
3	2.25	2.75	1. »	4	1.70	2. »	0.70	2.75	
3 1/2	2.25	2.75	1. »	4 1/2	2. »	2.25	0.80	3.25	
4	2.25	2.75	1. »	5	2.25	2.60	0.90	3.75	
4 1/2	2.50	3.25	1. »	6	2.50	3. »	1. »	—	
5	2.50	3.25	1.25	7	3. »	3.75	1.10	—	
	2.50	3.25	1.25	8	3.75	4.50	1.25	—	

Adresser commandes et mandats à PÉNÉLOPE-PRIMES, 3, rue du Havre, Paris majorés de 1 franc pour frais de Port et d'emballage.

TEINTURE IDÉALE TEINT TOUS TISSUS EN TOUTES NUANCES : LOUIS GONNET. LYON



BRODERIE RICHELIEU

CETTE série se brode soit sur toile ancienne pur lin légèrement crémée, soit sur toile de lin bis, teinte naturelle. Elle comprend de nombreux ouvrages de dimensions différentes s'adaptant aussi bien à l'ornementation de la salle à manger qu'à celle de la chambre, du salon, du bureau, etc...

Cette broderie ajourée s'exécute au coton perlé brillant n° 5 dans les nuances ton sur ton, c'est-à-dire crème ou bis, suivant la toile choisie. Les points employés pour l'exécution des différents modèles sont : point de feston, point de tige, point noué et plumetis.

La reproduction en grand du motif principal de cette série, ainsi que celle du bas du store et de l'ovale, permettront à nos lectrices de se rendre compte de la beauté et de la richesse du dessin.

Comme d'habitude le Service des Primes de « Pénélope », 3, rue du Havre, Paris (C. C. Postal 267-10) se tient à la disposition de nos lectrices pour leur procurer les modèles de cette série dessinés seulement aux conditions ci-dessous. Les envois ne pouvant être faits contre remboursement, nous prions nos lectrices de joindre le montant à leur commande, en ajoutant 1 fr. 50 pour participation aux frais d'envoi, lorsque le total de celle-ci est inférieur à 25 francs.

SERIE 115 — MODELES DESSINES SEULEMENT

- COUSSIN OVALE 46x66 : sur lin bis, 6.50; sur toile ancienne, 10. ».
- DESSUS DE SELLETTE 42x42 : sur lin bis, 4.50; sur toile ancienne, 5.50.
- CENTRE DE TABLE 40x85 : sur lin bis, 8. »; sur toile ancienne, 11. ».
- JETE DE TABLE 46x155 : sur lin bis, 15. »; sur toile ancienne, 19. ».
- TAPIS DE TABLE 136x136 : sur lin bis, 36. »; sur toile ancienne, 47. ».
- PARURE DE BUFFET : 1 ovale, 35x56; 2 ronds, 20 cm. : sur lin bis, 9.50; sur toile ancienne, 13. ».

DESSUS DE CHEMINEE 45x116 : sur lin bis, 10. »; sur toile ancienne, 14. ».

DESSUS DE CHEMINEE 45x136 : sur lin bis, 12. »; sur toile ancienne, 17. ».

STORE PANNEAU 140x240 : sur lin bis, 70. »; sur toile ancienne, 90. ».

STORE FLAMAND 140x150 : sur lin bis, 45. »; sur toile ancienne, 60. ».

BRISE-BISE 60x85, la palme : sur lin bis, 25. »; sur toile ancienne, 32. ».

COTON PERLE BRILLANTE

- La pelote de 10 grammes 1.85
- La pelote de 50 grammes 8.25



AUX PHOTOGRAPHES

Octobre ! Voici l'automne. Adieu les beaux jours, mais la photographie n'est pas impossible.

Matinées brumeuses, soleils voilés, sous-bois imprégnés d'humidité, voici de beaux sujets qui doivent vous tenter, chères lectrices.

Après les joies de la plage, voici les plaisirs de la chasse. Les conditions étant changées, vous devez opérer d'une façon différente, la luminosité étant plus faible vous devez augmenter la pose ou opérer à une plus grande ouverture.

Dans certains cas vous pouvez vous permettre quelques écarts de pose, pour capter une attitude du chien à l'arrêt, du gibier dans le bois. Vous pouvez opérer au 1/50^e de seconde à F. 6.3, par temps clair entre 10 et 15 heures. Si le sujet est peu éclairé, vous devez employer le 1/25^e de seconde. Par temps couvert, le matin et dans la soirée vous devez poser le 1/25^e de seconde à F. 6.3.

C'est aussi l'époque des vendanges, voici encore de jolies photographies. Profitez-en pour saisir des scènes vivantes, des attitudes et expressions heureuses. Pendant la récolte vous pouvez opérer au 1/50^e de seconde à F. 8, le sujet étant très éclairé. Si vous désirez prendre des photographies à l'intérieur des bâtiments, pendant le travail du vigneron, vous aurez besoin d'une pose assez longue; aussi serez-vous obligés d'asseoir un pied pour vous permettre de poser de 1/10^e à 1 seconde suivant la luminosité et l'éclairage de l'intérieur.

Enfin c'est la rentrée des classes. Vous pouvez saisir les jeux, les plaisirs de tous ces petits êtres qui vous sont chers, une attitude charmante des nouveaux écoliers, en opérant au 1/25^e de seconde à F. 6.3. Si le temps est sombre vous devrez poser 1/10^e de seconde, aussi le pied vous sera nécessaire.

Automne ! la photographie vous est encore possible, profitez des dernières journées ensoleillées, et attendez cet hiver pour la photographie d'intérieur. Nous vous donnerons quelques renseignements à ce sujet dans un prochain article.

Nous rappelons à nos lectrices que Pénélope a créé, en collaboration avec la Photographie d'Art ARBEL, 13, rue Saint-Antoine, Paris C. Ch. 1952-53, un service de travaux d'amateurs, qui, grâce à un personnel spécialisé, vous livrera en 48 heures : développements, épreuves, agrandissements, etc...

L'augmentation des matières premières nous contraint à notre grand regret de faire subir à notre fidèle clientèle une hausse, que nous souhaitons momentanée, de 10 pour cent sur l'ancien tarif. Vous trouverez ci-dessous les nouveaux prix de travail d'amateurs.

Nous sommes certains de la fidélité de nos clientes et clients qui trouveront toujours chez nous une qualité de travail supérieure, et aussi tous les conseils qu'ils pourront désirer.

DEVELOPPEMENT DES PELLICULES

La bobine ou le film packs tous formats 1 65

TIRAGE DES EPREUVES

Format	Prix	Format	Prix
4 1/2x6	0 45	9x12	0 80
6x9	0 55	13x18	2 20
7x11	0 65	18x24	4 40

AGRANDISSEMENTS

Formats	Noir	Sépia	Couleurs
9x14 (carte postale)	1 10	1 75	2 75
13x18	2 75	3 85	6 05
collé sur carton	3 85	4 95	7 15
18x24	4 95	6 05	7 25
collé sur carton	6 60	7 70	9 90
24x30	7 70	9 90	13 20
collé sur carton	11	13 20	16 50
30x40 collé sur cart.	16 50	22	27 50
40x50 collé sur cart.	22	27 50	33

Adressez les commandes au Studio d'Art ARBEL, 13, rue Saint-Antoine, Paris (4^e). C. Chèques Paris 1952-53.

Pour toutes les commandes devant être expédiées par poste, le montant de celles-ci devra être majoré de 0 fr. 75 pour frais d'envoi.

Aucun envoi n'étant fait contre remboursement, joindre le montant à la commande.

TARIF DES PATRONS SUR MESURES

NOS patrons, coupés avec le plus grand soin, exactement aux mesures fournies, d'après modèle de n'importe quelle provenance, remis par nos lectrices, sont établis aux prix suivants, en papier de soie (Envoi recommandé maj. 0 fr. 75):

POUR DAMES		POUR ENFANTS	
Pull-over, casaque	4	Tablier-blouse	6
Sweater, jaquette	5	Chemise jour, pantalon	3
Jupe	4	nuit	4
Jupe à bretelles	7	Combinaison	4
Robe, tailleur	9	POUR ENFANTS	
Manteau	8	Pull-over, blouse	3
Peignoir, pyjama	7	Sweater	4
		Jupe, 8 à 14 ans	5
		Robe entière :	
		Jusqu'à 6 ans	4
		De 6 à 14 ans	5
		Manteau :	
		Jusqu'à 8 ans	5
		De 8 à 14 ans	6
		Culotte garçonnet	3
		Combinaison	3

Adressez commandes et mandats à Pénélope, 3, rue du Havre, Paris C. ch. 267-19.

MESURES A FOURNIR. — AB, longueur totale devant. CD, tour du corps sous les bras à la partie la plus forte. EF, tour de taille. GH, tour des hanches à la partie la plus forte sans serrer. IJ, largeur du dos. KL, longueur de la jupe sur le côté. MN, longueur de la jupe derrière. OP, longueur du bras plié en passant par le coude. RS, longueur totale derrière. TU, longueur du bras prise devant.

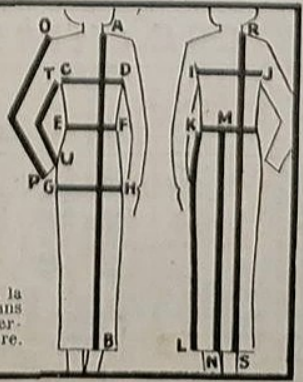

LES JEUX DE TANTE AIMEE

Tracez, sur une bande de carton de 0 m. 30 de long, dix petits carrés se suivant et mesurant chacun 25 millimètres de côté. Numérotez les carrés de 1 à 10, puis procurez-vous quatre jetons blancs (pièces de 10 centimes), et quatre jaunes (pièces de 50 centimes). Votre matériel est complet et vous pouvez jouer.

Première partie. — Placez vos jetons comme suit : un blanc sur la base n° 1, un jaune sur la case n° 2, et ainsi de suite en alternant un

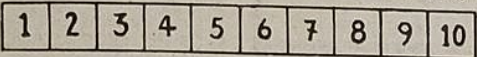

LES PASSAGES DIFFICILES
blanc, un jaune. Il restera deux cases vides : n° 9 et 10. Il s'agit, en changeant deux jetons par coup, de réunir les jetons de même couleur et cela en quatre coups.

Deuxième partie. — Placez vos jetons blancs sur les n° 3, 4, 5, 6 et les jaunes sur les n° 7, 8, 9, 10. Dans cette situation, les jetons se suivent et il reste deux cases vides, n° 1 et 2. Il s'agit, en changeant deux jetons à la fois, d'alterner les jetons de couleur et ceci en quatre coups.

UNE QUESTION TROUBLANTE

Comment peut-on remplir le tableau ci-contre avec neuf mots de six lettres chacun, soit 54 lettres en n'employant que les lettres A E I O comme voyelles et B C H L M N R S T comme consonnes.

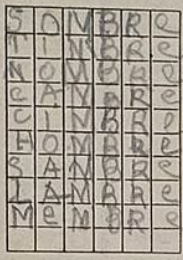

3 QUESTIONS AMUSANTES

- 1° Quelle est la lettre de l'alphabet dont on dit le plus de bien et le plus de mal ?
- 2° Quel est le fleuve mythologique dont il suffit de prononcer les lettres séparément pour dire : On avait découpé cette personne en petits morceaux ?
- 3° C'est en Suisse que se trouve une ville plus légère que la ville de Belgique (Liège) et que la ville de France (Tulle). Quelle est cette ville ?

PROVERBES A RECONSTITUER

Quatre proverbes connus ont été découpés, mélangés, et les morceaux formés de syllabes ont été placés au hasard dans les 32 cases ci-contre. Il s'agit d'extraire ces morceaux et de les recoller à leur place exacte pour reformer les quatre proverbes découpés.

loin	ter	a	a	la	les	mes	beau
pou	bon	doit	ex	chan	se	vaut	vient
qui	le	bon	le	tir	chat	ne	trè
pas	ton	men	de	coq	rat	chent	de

MOTS EN CARRÉ AJOURÉ

Refluz de la marée, course de barques. — Qui rend service, comte d'Ecosse, pièce d'appartement. — Paysage, ancien casque, couverture. — Bière, petit ciseau, rivière d'Afrique centrale. — Négation, cavité irrégulière de l'économie, conjonction. — Planche, au monde, graminée. — Détruit par le feu, capitale d'Europe. — Mariage, fourrure. — De nouveau parcouru des yeux, vapeur du matin et



du soir. — Possessif, préposition, une sporade. — Préposition, Etat d'Afrique, fin de verbe. — Escalier, pierre précieuse, époque. — Bonne ou mauvaise qualité d'une chose, chiennes de chasse, semblable. — Rideau de théâtre, romancier français, muse. — Essence d'un être, pluie congelée.

Noté. — Les lettres isolées ne sont pas décrites.

Les solutions paraîtront le 15 novembre prochain.

MOULIN A VENT

Vous connaissez tous ces sortes de cocottes en celluloid tournant au vent. Apprenez à vos enfants à les faire eux-mêmes, le plaisir qu'ils auront à jouer avec en sera plus grand. Voici la marche à suivre : Découpez un carré de carton, de Bristol ou de papier fort, d'environ 15 cm. de côté. Tracez au crayon les lignes diagonales qui guideront vos ciseaux, puis découpez en suivant ces diagonales jusqu'à 1 cm. du centre. Ensuite repliez sur le centre un coin du carré sur



deux. Maintenez avec le pouce jusqu'à ce que quatre des huit coins soient ainsi repliés. Enfoncez alors au centre du dispositif une épingle qui maintiendra les coins repliés et fixez cette épingle sur une petite baguette.

Le départ ne s'effectuera pas tout seul. Mais vous reméderez à ce léger inconvénient en faisant d'abord tourner l'appareil avec le doigt. Et quand le logement de l'épingle se sera un peu agrandi, le moindre vent fera marcher le moulin.

SOLUTIONS des PROBLÈMES du N° du 15 SEPTEMBRE

- Mots croisés - Problème N° 2
- Horizontalement. — I. Ascendance. — II. Sauterie, f. — III. Pivotal, f. — IV. Elan, mètre. — V. Lin, a, eul. — VI. Rase, tomes. — VII. Enormité. — VIII. Elna, sente. — IX. Le, i, e, lan. — X. Usitées, n.
- Verticalement. — 1. Aspe, redtu. — 2. Saillantes. — 3. Cuvaison, i. — 4. Etonnerait. — 5. Net, m, e. — 6. Dramatisée. — 7. Aine, ôle, s. — 8. Nettement. — 9. C, rue, tan. — 10. Effets, en.
- Petit Problème (5) — Lettres en trop (6) — 3 Mots croisés (7)
- Il suffit de supprimer la 1^{re} lettre, puis celles qui se trouvent de 2 en 2 jusqu'à la fin. On peut alors lire : Il n'est pas toujours facile de prendre son courage à deux mains, de saisir l'occasion par les cheveux et le taureau par les cornes.
- AVALA TOISE BAZAR
VENUS OGRES AGAVE
ANONS IRAIS ZAIRE
LUNDI SEIZE AVRIL
ASSIS ESSEX REELS

LA TOILE DE VOIRON

7, Rue de Pplanca, GRENOBLE
livre directement de fabrique, aux prix des articles ordinaires, LE LINGE DE HAUTE QUALITÉ qu'elle tisse, confectionne et brode sous la marque "VOIRONLIN".
TOILES et DRAPS confectionnés, LINGE de TABLE, d'OFFICE et de TOILETTE, TISSUS LINGERIE, COUVERTURES DE LAINE
Catalogue envoyé franco sur demande, en précisant l'échantillonnage désiré.



La VÉGÉTALINE ne remplace RIEN c'est autre chose

Choisissez comme corps gras, celui qui, ayant toutes les vertus des autres corps gras, est certainement le plus facile à digérer.

La VÉGÉTALINE, extraite de la noix de coco, permet de faire une cuisine merveilleusement digestible, en n'y incorporant ni goût, ni résidu.

"VÉGÉTALINE"

"La pure graisse du fruit"

Pub. R.-L. Dupuy

ONZE HEURES DU MATIN

il a l'estomac creux



et il bâille, la tête vide et l'esprit ailleurs. Ce matin, son petit déjeuner fut trop lourd ou trop léger.

Demain, soyez plus prévoyante, donnez-lui de quoi grandir, et de quoi mieux travailler, donnez-lui une bonne fesse substantielle et délicieuse de

BANANIA

PETIT DÉJEUNER RECONSTITUANT
Formule médicalement contrôlée
BOITE DE 4 DÉJEUNERS GRATUITE
BANANIA, COURBEVOIE (Seine)

Pub. R.-L. Dupuy

Même en T.S.F. BANANIA fait mieux !
Au cours des 18 CONCERTS que BANANIA vous offre chaque semaine à la Radio écoutez les meilleures vedettes du micro et du théâtre, dans les présentations Louis MERLIN : "Les Révelés BANANIA" Programme contre timbre 0,50 à BANANIA, Courbevoie (Seine).



GRATIS

AUX LECTEURS DE CE JOURNAL

Pour lancer les nouveaux modèles des Carillons rustiques, une importante Fabrique a décidé de distribuer en province, suivant ses conditions, 5.000 coucoucs gratuits.

Aux lecteurs de ce journal il sera distribué 200 Coucoucs. Envoyez-nous tout de suite votre adresse, en joignant cette annonce et 2 fr. 50 en timbres-poste si vous le désirez. Si votre demande nous parvient trop tard, vos timbres vous seront renvoyés. Les demandes ne sont reçues que par écrit. Ecrivez immédiatement à :

Maison « DELCOR », rayon 38
7, avenue des Batignolles, 7, à Saint-Ouen (Seine)

Y A-T-IL UN BÉBÉ CHEZ VOUS ?

Si oui permettez-nous, Mamans, de lui offrir sa 1^{ère} bouillie, qui réunit, en une seule préparation, tous les éléments nécessaires à la croissance, tirés de légumes et de fruits frais stabilisés.



VEGUMINE

TOUT UN MENU POUR BÉBÉ EN UNE SEULE BOUILLIE.

ALIMENT ÉQUILIBRÉ A BASE DE LÉGUMES FRAIS

Jointre 0.50 pour frais d'envoi **BON**

Pour une boîte d'essai **VEGUMINE**
à retourner aux
Laboratoires Wander
151, Route de Joinville, 151,
Champigny-sur-Marne
(Seine). P. 33



250.000 frs de Prix!

1^{er} PRIX
une Peugeot 402
(12 cv valeur 22.900 frs)

2^e PRIX
une Peugeot 301
(8 cv valeur 16.900 frs)

1 Chambre à coucher, 1 Salle à manger, 1 Moto Peugeot, 2 Meubles Radio Phono, 10 Postes T.S.F. 15 Bicyclettes Peugeot, 30 Carillons Westminster, 38 Services de table talene 44 pièces, 100 Services à café Limoges 15 pièces, 100 Services à verres 38 pièces, 100 Montres à ancre 15 rubis, 100 Services à découper Argentel écriin, 100 Services à salade Argentel. 150 douzaines Cuillers à café Argentel. 150 Stylographes plume or 18 carats, 150 Etuis cigarettiers article orfèvrerie. 150 Pelles à tarte en écriin, 150 Couleaux à fromage manche métal argenté, 150 Portefeuilles maroquin. Au total 1500 gagnants.

GRAND CONCOURS 1936 DE LA VACHE QUI RIT

THÈME DU CONCOURS

Il suffit de répondre aux questions suivantes :

QUESTION PRINCIPALE : Dans le texte ci-contre, 15 mots ont été remplacés par des dessins. Retrouvez ces 15 mots, correspondant au texte type déposé chez M^r Petitjean, huissier à Lons-le-Saunier, chargé du Contrôle de ce concours. Inscrivez vos 15 mots (dans l'ordre où ils se présentent dans le texte) sur le bulletin de réponse au bas de cette annonce.

QUESTION SUBSIDIARE : Ne jouera que pour départager les ex-æquo éventuels. Combien de concurrents auront donné la liste exacte.

Ne retardez pas votre envoi : en cas d'égalité les concurrents seront départagés par la date de réception de leurs réponses.



Votre bonne Qui Rit, si saine, si nourissante, est maintenant un aliment vivant, véritable d'énergie. Des mois de recherches, des milliers d' et voilà la VACHE QUI RIT aussi riche en vitamines D que le frais. Qu'est-ce que la vitamine D ? Le Jean Nussbaum, Président de la Ligue de Médecine Préventive, déclare : "La vitamine D favorise le développement normal des elle augmente la résistance de l'organisme aux maladies respiratoires et, par dessus tout, elle prévient l'apparition de la carie dentaire". — C'est la vitamine D qui donne à vos des os solides, des bien droites, une dentition normale ; c'est elle aussi qui maintient vos propres en bon état. Mais cette précieuse vitamine D est rare ! On ne la trouve guère que dans l'huile de foie de le jaune d'œuf et le lait de vaches de plein air. Or, l'huile de foie de morue ne plaît pas à tous, les sont parfois contre indiqués, et bien des citadins sont privés du lait de vaches de plein air. Seuls, les biologistes des BEL sont parvenus à conserver dans la Vache Qui Rit, les vitamines D du bon lait des du Jura. Afin que vos "poussent", afin qu'ils aient une solide pour toute la vie, donnez leur de la crème Vache Qui Rit, la plus riche de toutes en vitamines D.

POUR CONCOURIR : Joignez à votre réponse 30 des Tickets-Concours que vous trouvez à raison de : 4 tickets par boîte ronde de Vache Qui Rit, 1 ticket par étui 3 portions (imprimé sur l'emballage), 2 tickets par Babybel, 2 ou 4 tickets par fromage Crème d'Or (rond ou rectangulaire). Demandez le règlement complet à votre fournisseur, ou réclamez-le aux Fromageries Bel, Lons-le-Saunier, Jura.

BULLETIN DE REPONSE

Question principale : Indiquez les 15 mots dans l'ordre où ils se présentent dans le texte ci-dessus :

- | | | |
|----------|-----------|-----------|
| 1. _____ | 6. _____ | 11. _____ |
| 2. _____ | 7. _____ | 12. _____ |
| 3. _____ | 8. _____ | 13. _____ |
| 4. _____ | 9. _____ | 14. _____ |
| 5. _____ | 10. _____ | 15. _____ |

NOM et ADRESSE :

Question subsidiaire-

Le nombre de concurrents ayant retrouvé les 15 mots exacts sera :

(Inscrire ce nombre dans le rectangle ci-dessus)

LOUPES. KYSTES. LIPOMES. HÉMORROÏDES. Guéris SANS OPÉRATION par la POMMADE DES PREUX. Le pot : 20 fr. F 21 f. J. DELORT, Pharmacies (Service F), 119, rue Saint-Antoine, PARIS

GAGNEZ DE L'ARGENT CHEZ VOUS



en tricotant sur machine DUBIED. Apprentissage gratuit à domicile. Toutes garanties. Catalogue N° 305 sans engagement à

Ed. DUBIED PONTARLIER (Doubs)

LAIT SUCRÉ



FARINE LACTÉE

NESTLÉ

les aliments parfaits des tout-petits

Achetez

directement, en plein centre lainier.



de beaux **MATELAS** laines sélectionnées, coutils de luxe.

Demandez-nous catalogue, références et échantillons gratuits :

MANUFACTURE DES MATELAS NOCTI MAZAMET (Tarn) Service : L

MACHINE À COUDRE HARRYS HAUTE PRÉCISION - GARANTIE 10 ANS AU COMPTANT



495 f. A CRÉDIT : 11 MOIS À 50 f. RENDUE FRANCO CATALOGUE GRATUIT 43 Boul. VOLTAIRE, PARIS XI

Pour 15 francs

Souscrivez un abonnement d'essai de trois mois à la

MODE PRATIQUE

qui vous offre mille idées jeunes et neuves

pour la femme pour la maison

Cet abonnement vous sera

IMMÉDIATEMENT

PLUS QUE

REMBOURSÉ

par une pochette de patrons

valant 16 francs

(4 grands patrons de dames de 4 francs chacun)

BON-PRIME

à envoyer 79, boul. Saint-Germain pour le service de 3 mois à la MODE PRATIQUE

plus que remboursé par 4 grands patrons (patrons de dame, taille 44.)

Ci-inclus : 15 fr. plus 0 fr. 75 pour l'envoi. France seulement.

Nom :

Adresse :



Tous les français doivent savoir

qu'ils peuvent de suite TROUVER UNE SITUATION agréable, indépendante, rémunératrice et stable, en s'adressant aux ATELIERS D'ART CHEZ SOI (SOCIÉTÉ SADACS).

Mlle Odette Pomarède, de Bordeaux, encore première main dans un atelier de couture et qui, tout en travaillant pour la SADACS que 6 heures par semaine, augmente ainsi de plus de 1.000 francs par mois ses appointements.

Toutes les personnes, à la recherche d'une situation stable et lucrative, ou désirent augmenter leurs gains en travaillant pendant leurs heures de loisir, doivent dès aujourd'hui, au moyen du « bon gratuit » ci-dessous, demander aux Ateliers d'Art Chez Soi, tous les renseignements détaillés.

Par suite des nouvelles lois de contingentement, les commandes affluent de toutes parts vers les artisans français.

La Société Sadacs, puissant groupement d'Artisans, grâce à un service de vente unique au monde, ayant des débouchés illimités, reçoit plus de commandes qu'elle n'en peut satisfaire.

C'est pourquoi la Société Sadacs recherche de nouveaux adhérents à qui elle enseignera les arts appliqués et dont elle fera des artisans consommés. Nul besoin d'aptitudes particulières, la Société vous enseignera ses méthodes avec facilité. Le temps de formation est d'ailleurs très court et, dès le début, la Société écoute la production de ses nouveaux adhérents. Que vous habitiez Paris ou un village de la plus lointaine province, la SADACS se chargera de votre formation et de la vente de votre production. Le matériel et l'outillage (en cinq coffrets complets) sont fournis gratuitement aux nouveaux adhérents.

Travailler chez soi, dans l'indépendance et, qui plus est, à des choses agréables;

Pouvoir, avec maîtrise, décorer soi-même son intérieur;

Posséder un véritable métier, sans apprentissage long et coûteux;

Avoir, à portée de sa main, un service de vente qui défend les intérêts de ses adhérents et dispose de débouchés importants;

N'est-ce pas le rêve de tous ? C'est ce que vous offrent les Ateliers d'Art Chez Soi aujourd'hui.

LISEZ LEUR BROCHURE GRATUITE

BON A DECOUPER

ou à recopier et à retourner à la Société Sadacs, Cours 27, 25, rue d'Assolant, PARIS (8^e)

Veuillez m'envoyer GRATUITEMENT, sans engagement de ma part, votre plaquette illustrée : Les Travaux d'Art Chez Soi, ainsi que tous les renseignements sur l'offre spéciale de matériel gratuit que vous faites.

Inclus 1 fr. 50 en timbres-poste, pour l'affranchissement.

M.

A.

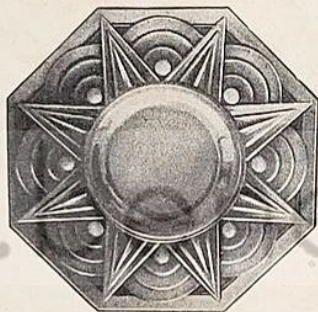

Plat moderne en étain repoussé et patiné, remarquable création de M. Lamarck, de Saumur, qui travaille de façon régulière depuis trois ans pour la SADACS et écoute sans peine toute sa production. Avant d'adhérer à la SADACS, M. Lamarck ignorait tout des arts appliqués : c'est maintenant un artiste connu et dont les œuvres sont très appréciées et son nouveau métier lui procure chaque année un très intéressant revenu.

RHUMATISANTS

Assez de drogues malsaines. Voici le vieux remède naturel. Plus de douleurs grâce à la chaleur magnétique et radio-active de la fourrure du chat sauvage.

POITRINES DELICATES

Maux de reins, congestion du foie, etc. sont terrassés à jamais par les plosions ou ceintures fourrées radiogènes, s'appliquant à toute partie du corps. Demandez l'envoi franco du catalogue N° 10 au CHAT DES ALPES à VOIRON (Isère)

CHEVEUX GRIS

J'envoie GRATIS un traitement de 10 jours redonnant à vos cheveux, sans aucun danger, leur couleur naturelle. Succès garanti — Aucune teinture — Joindre 5 frs en timbres

Y. RAJEUNIL, La Celle St-Cloud, près Paris

BOITEUX

Pour tous raccourcissements, déformations, paralysies du pied et de la jambe, demandez notre brochure illustrée gratuite N° 15 b.

Notre nouveau système d'appareillage orthopédique, imperceptible, pour hommes, femmes, enfants, permet d'utiliser des chaussures de série.

N° Egalisation, 280, Rue St-Honoré, Paris (1^{er})



de Jolis SEINS

EN QUATRE SEMAINES Application externe sans aucun danger. Resultat certain prouvé dans des milliers de cas. Recommandé par les médecins.

LA CURE COMPLÈTE SOGUBUST, Serv. V
La Celle Saint-Cloud, près Paris.

Brochure et flacon d'essai gratuits contre 3 frs en timbres-poste

Anatomic

LA NOUVELLE GAINÉ SANS COUTURE

- Tissée Filés " Lastex "
- Tricotée d'une pièce
- Extensible tous sens
- Ne remonte pas
- Strictement invisible
- Maintien parfait
- Souplesse idéale
- Se nettoie à l'essence
- Se lave à l'eau de javel
- Se repasse facilement
- Reste élastique
- Sa hauteur : 35 cms
- Sur le corps : 40 cms

Son prix :

49 F.

Envoi franco contre mandat ou contre remboursement de 50 francs.

(Indiquer votre tour de hanches exact Max. 105 cms.)

BELLARD-P-THILLIEZ

SPÉCIALISTES

53, Rue N.-D.-de-Lorette, PARIS-9^e



BRONCHITE CHRONIQUE

Asthme, catarrhe et toutes affections des voies respiratoires. Guérison radicale par la méthode des plantes de la Sœur Bonnefoy. Env. gratis et discret. Ecr. Labor. Sœur V. Bonnefoy, 31, r. Carnot, Aulnay (P^{is})

LAINE A MATELAS 6 francs le kilo Propre, infécturable Echantillons gratis. Etablissements E. VRIEYLNCK-Service 314, TOURCOING. Matelas.

L'ENNUI C'EST LA MORT!

POUR RIRE et FAIRE RIRE



Demandez les catalogues Farces, Attrapes, Surprises, pour Soirées et Diners, Chansons, Monologues, Prestidigitation, Physique, Magiciens, Librasie. — Envoi contre 2 fr. Service 42 HILLI, MAYETTE Sucoor 8, rue des Carmes, Paris-5^e. Maison fondée en 1908.

CARILLON WESTMINSTER 4/4

Garanti 5 ans, -.- 8 jours à l'essai.

1^{er} versement

1 mois après la livraison

Fr. 300 Payables :

25. »

par mois

Demandez notre catalogue général N° 24

Je prie la Maison GIRARD et BOITTE 112, rue Réaumur, à Paris, de m'envoyer un carillon n° 185 représenté ci-contre, en chêne clair ou foncé (biffer la teinte non désirée), ébénisterie très soignée, sculptures prises dans la masse, cadran carré, coins coupés, hauteur 70 cm., sonnant l'air fameux de Westminster 4/4 sur 8 gongs, au prix de 800 fr., que je paierai au compte de chèques Postaux Paris 979, « en 12 mois consécutifs de fr. 25 ».

Un bulletin de garantie de 6 ans me sera délivré :

24 Fait à..... le.....
 Nom et prénoms.....
 Profession.....
 Domicile.....
 Gare.....
 Signature :

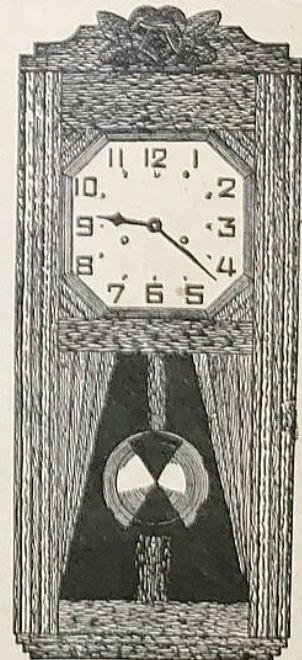

N° 185

Girard & Boitte

112, rue Réaumur

PARIS (2^e)



Quand vous aurez tout essayé pour être délivrée « à jamais » des tenaces et hideux poils ou duvets, qui enlaidissent votre visage, vos bras ou vos jambes, ayez enfin recours à

L'Herbe qui tue les Poils

Seul moyen naturel, peu coûteux, rapide, sûr, sans douleur ni aucune odeur.

Pour recevoir GRATUITEMENT toutes indications utiles, ainsi que la **PREUVE IRRÉFUTABLE** que les poils, détruits à l'aide de cette plante, ne repoussent plus :

Écrivez de suite à Mme K. ALMA, ab. 142 A NICE, (A. M.) (joindre 1 timbre).

Dernières nouvelles de « l'Art de Maigrir »

Personne ne reconnaît plus Mme Michaud, 66, rue Créteil, Maisons-Alfort (Seine), car elle a maigri de 19 kilos, après avoir pris en vain des drogues pendant des années.

M. Francisque Blot, cultivateur, Petit-Beaulieu, Clermont-Ferrand, a facilement perdu 32 kilos; sa santé est excellente. Il y a plus d'un an que M. et Mme Coullbeuf, électriciens, 48, cours Wilson, La Rochelle, ont diminué respectivement de 16 et de 15 kilos; ils n'augmentent plus.

M. Alphonse Desforges, 13, rue Tourelle, Deuil, a perdu 20 kilos et tous ses maux (hypertension, etc.).

Ces résultats merveilleux, analogues à tous ceux que *Pénélope* a déjà publiés et à des milliers d'autres, ont été obtenus en quelques semaines, grâce au livre: *L'Art de Maigrir*, qui contient la seule méthode vraie pour maigrir définitivement, sans danger, sans régime monotone, sans exercices spéciaux ni frais pour produits ou traitements.

Un bon conseil à nos lectrices soucieuses de leur ligne et à nos lecteurs corpulents: demandez à *Alka-Edition*, 13, rue T.-Lafrenestre, à Bourg-la-Reine (Seine), en vous recommandant de *Pénélope*, l'intéressante brochure sur l'art de maigrir (envoi discret contre timbre de 0 fr. 75); vous ne le regretterez pas.



Pour maintenir impeccablement et fermement l'ondulation sans casser le cheveu, refusez impitoyablement les épingles anonymes.

EXIGEZ LA VÉRITABLE

KIRBIGRIP

Vente en gros: KIRBY, BEARD & Co, PARIS, 75, Bd de Sébastopol

Comment j'ai guéri mes maux de pieds

Après 20 ans d'atroce souffrance

Les gens riaient quand ils me voyaient trainer les pieds dans des chaussures trop larges et baillantes. Mais, c'était le seul moyen que j'avais d'obtenir le moindre soulagement à mes cors et callosités terribles et à mes talons endoloris. Quelle joie ce fut quand j'entendis parler des Saltrates Rodell. J'en jetai simplement une poignée dans de l'eau chaude et laissai mes pieds douloureux absorber le précieux oxygène. Dès que les bulles blanches et bouillonnantes pénétrèrent, la douleur disparut comme par enchantement. Je pus extirper mes cors avec les doigts, en entier et avec leur racine. Les callosités s'enlevèrent facilement en grattant et je n'éprouvai aucune sensibilité ou irritation. Maintenant, j'affronte la vie avec le sourire, vague à mes affaires aussi à l'aise que pieds nus, sans jamais un signe de souffrance ou de douleur. Procurez-vous aujourd'hui ces surprenants Saltrates Rodell chez votre pharmacien et essayez-les ce soir. Heureux résultats garantis ou argent remboursé.

GRATUITEMENT!

DÉSORMAIS

A votre porte
Chez votre droguiste
ou votre marchand
de couleurs vous
trouverez le

Service LEVITAN

qui assurera gratuitement
l'entretien de ses meubles
avec les merveilleux
produits

SULTANE



CIRE SULTANE
qui fait tout briller sans effort

N° 7495
RONCE DE NOYER VERNIE
FORME BOMBÉE

1650 Fr.

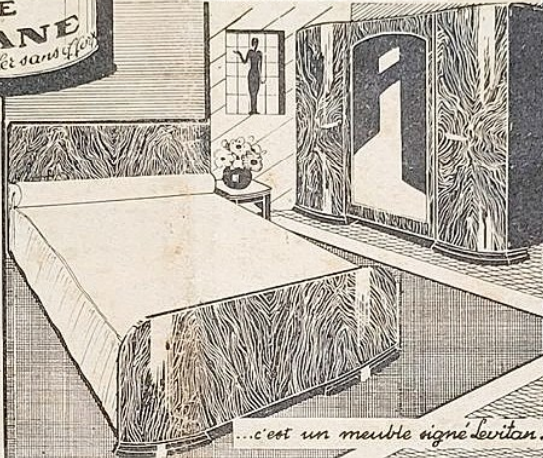

...c'est un meuble signé Levitan.

Nous acceptons en paiement, pour leur valeur nominale, les nouveaux BONS DU TRÉSOR.

LIVRAISONS
PAR
CAMIONS DANS
TOUTE LA
FRANCE
ET INSTALLATIONS
GRATUITES

FACILITÉS
DE
PAIEMENT

NOS
MAGASINS
SONT
OUVERTS
SANS INTER-
RUPTION
DE 9 HEURES
A 18 H. 30

LEVITAN

63, B^d MAGENTA, PARIS
GARÉ DE L'EST

LILLE 21, R. de Béthune MARSEILLE 21, R. Croissant ROUEN 19, R. de Crosse
56, R. St-Ferreol

Le BON ci-dessous est
INDISPENSABLE pour
recevoir le catalogue.



BON à découper et
à faire parvenir
aux Ets. LEVITAN, 63,
B^d Magenta, Paris, pour
recevoir gratuitement le
catalogue n° 36.

OFFRE SPÉCIALE A NOS LECTRICES

En titre **GOLDTUBÉ**
absolument garantis
POUR VOUS MESSAMES,



N° 2691. Magnifique Braclet orné de
fleuriettes or vert, article de toute beauté
et de qualité absolument garanti.
11e. Prix spécial..... Frs. **24. »**



N° 4493. Occasion exceptionnelle.
Braclet dessin moderne avec motifs plat-
linés et intercalés de similis rubis ou
saphirs, un bijou impeccable et absolu-
ment garanti.
Prix spécial..... Frs. **25. »**

POUR VOUS, MESSIEURS



N° 2503. Superbe Chaîne de montre
Gentleman en Goldtubé massif, qualité
absolument garantie. Long. 36 1/2
Prix spécial..... Frs. **22. »**



L'AFFILOIR FINE-LAME

réalise 20 ans de progrès
sur les anciens Cuir à Rasoir et
sur les Appareils Automatiques.

AVEC FINE-LAME

Un rasoir coupe toujours et toujours bien —
Une lame de rasoir mécanique dure 6 mois —
Aucun tour de main, aucun apprentissage —
Efficacité et bon usage absolument garantis.

Chaque AFFILOIR est livré avec un porte-lame
(pour les usagers du rasoir mécanique), un tube
de pâte fixé dans le manche de l'appareil et
un élégant étui.



ENVOI FRANCO, PRIX: 10 FR.

Adressez les commandes et mandats à

PÉNÉLOPE

3, rue du Havre, PARIS-8^e — C. Ch. Postal 267-19

Ces articles étant envoyés directement par les fabricants, aucun envoi ne peut être fait
contre remboursement.

Rendez à vos
cheveux
BLONDS

- même
s'ils
sont
châtains -



un
DORÉ ÉCLATANT
après un seul shampooing
SANS TEINTURE

Mesdames, lorsque vos cheveux blonds se foncent, deviennent ternes, neutres, tout votre charme s'estompe et disparaît. Pourtant, dans votre chevelure se cachent de merveilleux reflets dorés qui donnent à la femme ce "je ne sais quoi", qui la distingue des autres. Blondex est un merveilleux shampooing que vous devez adopter dès aujourd'hui. Non seulement c'est tout autre chose que ce que vous avez essayé jusqu'à présent, mais encore il permet à votre indéfrisable de durer plus longtemps. Satisfaction ou argent remboursé. Blondex est le shampooing le plus employé du monde entier. En vente partout ou si vous ne le trouvez pas chez votre fournisseur habituel, contre 2 frs en timbres-poste à Blondex (Serv. S. F. 1, 18, rue Ficatier, Courbevoie (Seine)).

BLONDEX LE SHAMPOOING DES BLONDES



Vos meubles neufs
resteront beaux ;
Vos meubles anciens
seront conservés ;
Vos boiseries
seront plus jolies !

Si vous
employez

O-Cedar
Polish

SECRETS POUR MAIGRIR

Il y a beaucoup de prétendus secrets pour maigrir; mais il y en a un qui a fait, depuis longtemps ses preuves: prendre, matin et soir, une tasse de Thé Mexicain du Dr. Jawas. — Toutes pharmacies.

Le Gérant: Ch. BENZI
L'OFF-SET, 7, rue de la Gare, Levallois, Seine.

PENELOPE

TRAVAUX DE LAINE ET MODES



Mod. 129.1 - Pull-over
 joli modèle avec lequel il pourra s'ébattre à l'aise, courir, grimper, sauter ou travailler sans craindre pour lui le dangereux refroidissement.

DESCRIPTION. — Ce pull, qui sera vite fait, est tricoté au point envers granité. Des côtes 2 à 2 resserrent le bas et les poignets. Un col rond est fermé devant par un bouton et une bride.

MATÉRIAUX (14 ans). — 8 pelotes de laine 6 fils. — 2 aiguilles de 3 mm 1/2 et 2 aiguilles de 3 mm de diamètre. — 1 aiguille à l'aperturée. — 1 patron (Voir conditions d'envoi page 13).

POINTS EMPLOYÉS. — Point envers granité : 1er rang : tout à l'envers. 2e rang : 1 maille glissée de l'aiguille gauche sur l'aiguille envers, etc. tricotée à l'endroit. 1 maille envers, etc. Point de Côtes 2 à 2 : 2 mailles endroit, 2 mailles envers.

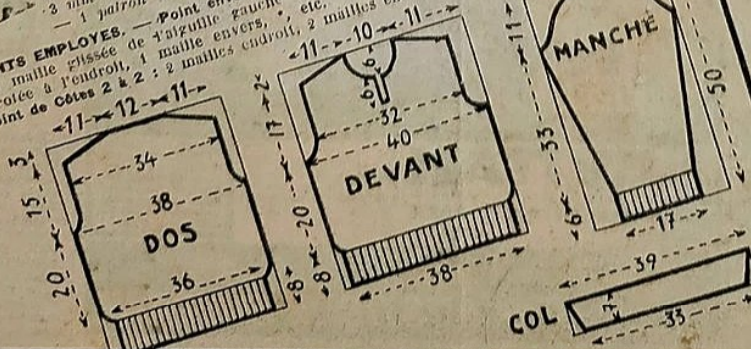

M. 129.2. Bas sport

Les bas de sport, votre grand fils, Madame, pourra les porter avec le knickers ou la culotte cycliste. Ce modèle élégant sera fort apprécié, n'en doutez pas, par sa coquetterie.

DESCRIPTION. — Ces demis-bas de sport sont exécutés dans un point de côtes à torsades. L'ourlet dentelé permet d'y passer un élastique. Ils sont travaillés en tournant. Seul le talon et le dessous du pied se tricotent au point jersey.

MATÉRIAUX (p. 40). — 4 pelotes de laine sport. — 1 jeu de 5 aig. de 2 mm. 1/2 de diam.

POINTS EMPLOYÉS. — Point Jersey : 1 rang end., 1 rang. env. — Point Jersey en tournant : toujours à l'endroit. — Point Torsadé : * 6 m. end., 1 m. env., 1 m. end., 1 m. env., 1 m. end., 1 m. env. *. Les 6 m. à l'endroit seront battées tous les 6 rangs. Pour les battre : mettre les trois premiers sur une aig. auxiliaire, les maintenir sur l'endroit du travail, tricotier les 3 derniers puis, à la suite, les 3 m. qui avaient été réservées sur l'aiguille auxiliaire.

S vous désirez recevoir la marche à suivre détaillée pour exécuter les modèles publiés dans ce numéro, n'importe quelle taille, échantillons des laines conseillées, envoyez-nous, après l'avoir rempli, le bon publié à la page 13.

LINVOGGES

GERARDMER



LINVOGGES
BLANCHIT SUR PRÉ
SON BON LINGE ET
LE BRODE A LA MAIN

Demandez le catalogue N° 7 et les collection de
Toiles pour draps Tissus pour Lingerie
Linge de table Chemiserie hommes
Linge de toilette Couvertures de lit
Linge d'office Linge thé, mouchoirs

à la **S^TE LINVOGGES, GERARDMER** (Vosges)
Succursale à **PARIS, 11, Rue de la Pépinière**
Accueillez nos représentants

roses comme bébé...
et tendres comme lui, les dragées **MARTIAL** ne sont en vente chez aucun confiseur détaillant.

Vente directe à la source et à la Succursale
79, Av^e des Champs-Élysées.
Echantillons et album des boîtes contre 2 fr. en timbres (remboursés à la commande)

FABRIQUE DE DRAGÉES
MARTIAL
56, Rue P. Planchat, Paris (Métro Bagnole)

VOS SEINS
BEAUX ET
FERMES... EN

1 **JOURS**

Voulez-vous développer vos seins trop petits ? Combien vos salières ? Voulez-vous durer, arrondir et relever vos seins mous et tombants ? Voulez-vous réduire vos seins trop gros ? Vos bourrelets sous les bras ? Oui ? Eh bien, écrivez, en citant ce journal, à cette Femme de bien **Mlle Mary BILLIMIN, 19, Rue Annunciation, 6 Paris XVI^e**, qui a fait venir d'envoyer gratuitement par lettre confidentielle, son **SECRET INFALLIBLE**, pour obtenir de jolis seins fermes et ronds, à n'importe quel âge et dans n'importe quel cas. Son Secret, unique et prodigieux, que vous appliquez facilement sans que personne s'en doute, réussit même quand tout e choue. **ÉCRIVEZ-LUI EN TOUTE CONFIANCE. JAMAIS D'INSUCCÈS.**

LAINES A MATELAS & CRINS
Infectables à bas prix. Echantillons gratis
Établis. **VRIELINCK, Serv. 314, Tourcoing**
MATELAS A RESSORTS
L'IVROGNERIE

Le buveur invétéré peut être guéri en 3 jours, s'il y consent. On peut aussi le guérir à son insu. Une fois guéri, c'est pour la vie. Le moyen est doux, agréable et tout à fait inoffensif. Que ce soit un fort buveur ou non, qu'il le soit depuis peu ou depuis fort longtemps, cela n'a pas d'importance. C'est un traitement qui n'est fait que par le corps médical et dont l'efficacité est prouvée par des légions d'attestations. Brochures et renseignements sont envoyés gratis et franco. Écrivez confidentiellement à **Remedes WOODS Ltd, 167, Strand (122BC) LONDRES WC. 2.**

M. GLASER

44, B^o SÉBASTOPOL, PARIS

présente dans ses magasins ses modèles perfectionnés de
MAILLOTS
et
CORSET-GAINE
enveloppants et aminçissants
et ses dernières créations de
CEINTURES, GAINES
et **COMBINAISONS**
"TULRÉSEAU" ET "TRICOMAIL"
tissés "Lastex", extensibles tous sens

Modèles spéciaux élégants contre toutes affections de l'abdomen et de l'estomac.
Demandez l'**ALBUM ILLUSTRÉ N° 42**
Par correspondance, sans vous déplacer, nous pouvons exécuter le modèle choisi, tissé à vos mesures.

UN MONSIEUR offre gratuitement de faire connaître à tous ceux qui sont atteints d'une maladie de la peau, dartres, eczémas, boutons, démangeaisons, bronchites chroniques, maladies de la poitrine, de l'estomac et de la vessie, de rhumatismes, un moyen facile de se guérir promptement ainsi qu'il l'a été radicalement lui-même après avoir longtemps souffert et essayé en vain tous les remèdes préconisés. Cette offre, dont on appréciera le but humanitaire, est la conséquence d'un vœu. Écrire au laboratoire **Auguste VINCENT, 8, place Victor-Hugo, à GRENOBLE** qui enverra gratis et franco les indications demandées.

Merveilleux!
CE CATALOGUE
LEVITAN

il est adressé gratuitement

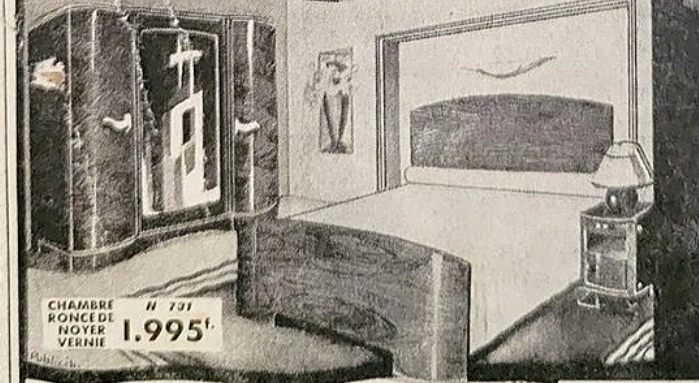

LEVITAN
GARE DE L'EST
63, B^o MAGENTA, 63 . PARIS
LILLE ROUEN

Nous acceptons en paiement, les Bons de Trésor, les Bons de la Défense, et tout titre d'emprunt de l'Etat Français.

Tentez votre chance en achetant la fameuse boîte concours
ENCAUSTIQUE SULTANE

Magasins ouverts tous les jours de la semaine, fermés seulement le Dimanche

Directement de la fabrique et du pays même de production...



... pour venir la montre ou la pendule de vos désirs, dans une qualité sûre et durable affirmée par la renommée de **BESANCON** "Capitale de l'Industrie horlogère française" et expédiée par les réputés **Établissements SARDA** créés en 1893. Demandez l'envoi gratuit et sans engagement du superbe Album **MONTRES N° 38-86**, avec 600 modèles en tous genres et à tous prix, ainsi que celui des **RAYONS-ANNEXES** présentant plus de 1500 séries de Pendules, Réveils, Bijouterie, Joaillerie, Orfèvrerie.

SARDA
BESANCON
FABRIQUE D'HORLOGERIE DE PRECISION

MAIGRES!
SUIVEZ CE CONSEIL



Si vous êtes maigre, pâle, sans appétit, anémique, c'est que votre sang est appauvri en éléments vitaux. Régénérez-le donc par une cure de **Pilules Pink**.

Les **Pilules Pink** contiennent, entre autres toniques éprouvés, des sels de fer — un des éléments essentiels du sang — sous une forme assimilable, et lui rendent ainsi directement et rapidement, sa richesse et sa générosité normales.

C'est pourquoi, après une cure de **Pilules Pink**, vous constaterez une reprise de poids marquée et le prompt retour de l'appétit, des forces, de l'énergie et de l'entrain.

Un exemple : la lettre de **Mlle A. F...** de **Saint-Etienne-du-Rouvray** : « Étant maigre et sans forces, j'ai essayé les **Pilules Pink**. J'en suis à ma quatrième boîte. Les couleurs me reviennent, et moi ainsi que l'appétit et les forces, et de 43 kilos que je pesais, je suis arrivée à 50 kilos. Je suis transformée. »

Reprenez du poids, retrouvez appétit, forces et joie de vivre, en faisant, dès maintenant, votre cure de **Pilules Pink**.

Ttes pièces. Fr. 10, la boîte et **TRIPLE FLACON** (beaucoup plus avantageux) à Fr. 22.50.

LOUPES. Guéris SANS OPÉRATION par la **KYSTES.** **POMMADE DES PREUX**
LIPOMES. Le pot : 20 F. 21 F. **J. DELORT, Pharmacia**
NEURORIDES. (Service P, 119, Rue Saint-Antoine, PARIS)

RÉVEILLEZ LA BILE
DE VOTRE FOIE
Sans calomel — et vous sauterez du lit le matin "gonflé à bloc"

Il faut que le foie verse chaque jour un litre de bile dans l'intestin. Si cette bile arrive mal, vos aliments ne se digèrent pas, ils se putréfient. Des gaz vous gonflent, vous êtes constipé. Votre organisme s'empoisonne et vous êtes amer, abattu. Vous voyez tout en noir !

Les laxatifs sont des pis-aller. Une selle forcée n'atténue pas la cause. Seules les **PETITES PILULES CARTERS** pour le **FOIE** ont le pouvoir d'assurer le libre afflux de bile qui vous remettra d'aplomb. Végétales, douces, étonnantes pour faire couler la bile. Envoi gratuit d'un échantillon généreux à toute personne qui le demandera aux Laboratoires **P. Carters, 12, rue Lincoln, Paris.**

Conseils de

Pour utiliser les bouts de savon
On a trop tendance à jeter les morceaux de savon quand ils sont trop petits. Pour les utiliser facilement, on les requelle, on les place dans un récipient de terre ou d'émail et on les fait fondre doucement au bain-marie. On ajoute une ou deux gouttes de glycérine. Rien n'empêche même de joindre au mélange quelques gouttes du parfum que l'on préfère. Lorsque cette masse est bien fondue, on la verse en la tamisant dans de petits récipients qui jouent l'office de moules. On laisse refroidir, on obtient ainsi des savons forts présentables.

Le choix d'un beau Trousseau
Nul achat n'est plus sérieux que celui du beau linge. La Toile de Voiron, 8, rue de Palanka, à Grenoble, livre directement de fabrique, au prix des articles ordinaires, le linge de haute qualité, qu'elle tisse, confectionne et brode, sous la marque Voironnais. Catalogue et échantill. des toiles, draps, linge de table, office et toilette, tissus lingerie, couvertures.

Pour vos postiches
Adressez-vous directement au fabricant, J. Mollard, 18, rue Crussol, Paris, créateur du postiche réellement invisible. Article réclame depuis 150 fr. Catalogue n° 59 franco.

Que de jeunes gens
que de jeunes filles ne peuvent débiter avantageusement dans le commerce, faute de connaître la comptabilité, la sténo-dactylo, pourtant si facilement apprises chez soi ou sur place, Jamet-Buffereau, 96, rue de Rivoli, Paris. Broch. grat. n° 21, prix mensuels.

Gagnez de l'argent
chez vous. Le Guide Labor 1938 indique 1.000 maisons confiant travaux divers. Notice 0.65 (co. Editions Labor, 78, av. Champs-Élysées, Paris).

Cadeau aux abonnés.
Pour 6 fr., la Grande Chartrreuse, à Voiron (Isère), envoie franco recommandé 2 Bonbons de Chartrreuse (Jaune et Vert). Envoyez-lui avec les 6 fr. en timbres cette annonce ou référence de Pénélope.



FIG. 281. — Robe pour jeune fille exécutée en tissu fantaisie imprimé; jupe avec plis devant; corsage simple avec petit col fantaisie et nœud de teinte différente. (Métr.: taille 38) : 2 m. 40 en 1 m.)
 FIG. 282. — Robe pour dame exécutée en crêpe marocain; toute simple, elle est ornée d'un petit gilet et d'un col de teinte différente; manche serrée dans un poignet. (Métr.: 3 m. 40 en 1 m.)
 FIG. 283. — Robe-manteau pour dame, exécutée en lainage; elle est cintrée par une découpe de taille remontant en pointe; manche raglan; col et revers fantaisie. (Métr.: 2 m. 10 en 1 m. 40.)

Cante Aimée

On peut maigrir sans danger.
Pour maigrir sans danger, il faut prendre un produit végétal uniquement composé de plantes fondantes et dépuratives, capable d'activer les éliminations de l'organisme sans l'affaiblir et sans jamais le fatiguer. Ce remède existe, c'est le *Thé Mexicain*, pour maigrir sans nuire à la santé, dont la formule, souvent copiée, n'a jamais pu être imitée, et qui connaît, depuis 50 ans, un succès universel. Toutes Pharmacies.

Voici l'hiver
C'est le moment d'habiller votre enfant avec des vêtements de lainages. N'ayez plus la crainte de les voir abîmés par l'humidité et l'acidité des couches, puisque celles-ci tendent de plus en plus à disparaître de l'habillement de bébé. La mode est aux méthodes modernes.

L'Hygiène de Bébé
Vous plairait-il, Madame, d'avoir un bébé toujours propre et au sec et de ne plus avoir ses langes à laver? Utilisez la *Bambinette*, conseillée par tous les docteurs pour les enfants de tout âge, le jour ou la nuit, couchés, debout ou assis. La *Bambinette* est invisible sous les vêtements. En vente Gds Magasins, principales pharmacies. Notice gratuite. Service P., rue de la Ferme, 33, Neuilly-Paris.

S'il arrivait que, par mégarde...
S'il arrivait que par mégarde vous donniez à vos enfants un laxatif soi-disant semblable au sirop du docteur Manseau, vous n'y seriez pas prise deux fois: l'irritation intestinale, l'irrégularité des fonctions vous montreraient vite votre erreur. Exigez bien l'ancien et vrai sirop du docteur Manseau.

Évitez l'opération
grâce au Sp. Curamida, pulissant fortifiant dépuratif, qui fait disparaître végétations et grosses Amygdales des enfants. Rens. c. 1 timb. Lab. Curamida, à Champagnac-le-Vx (Hte-Loire).

Enfin guéri
L'atroc souffrance, le flux de sang des hémorroïdes sont supprimés par *Haimora*. Pharmacie Croix-Blanche, 1, rue Comman-derie, Nancy. Notice: 1 franc.

NOS PATRONS - PRIMES

LES patrons des modèles 282 et 283 seront procurés à nos lectrices avec explications pour leur confection au prix de 3,75 l'un (4,50 recom.) en taille 44 et de 5,75 (6,50 recom.) en taille 42, 46 ou 48.
 Le patron 281 sera fourni au prix de 3,75 (4,50 recom.) en taille 38 et de 5,75 (6,50 recom.) en taille 40, 42 ou 44.
 Ces patrons seront établis sur mesures spéciales aux prix de 12 fr. l'un.



FIG. 284. — Robe en lainage; col-craute; ceinture et poches à revers. (Métr.: 2 m. 70 en 140.)
 FIG. 285. — Robe en velours à jupe fourreau légèrement en forme, agrémentée de dentelle (Métr.: 3 m. velours en 0 m. 90, 1 m. 40 de dentelle en 0 m. 90.)
 FIG. 286. — Costume de laine av. gilet en piqué de soie. (Métr.: 3 m. lainage en 140, 0 m. 60 piqué en 80.)
 FIG. 287. — Tailleur à jaquette assez courte; jupe collante à double pli creux dans le bas. (Métr.: 2 m. 80 en 140.)
 FIG. 288. — Tailleur en lainage; les devants de la jaquette sont garnis de soutache, la basque et la jupe forment un pli plat dans le dos. (Métrage: 2 m. 70 en 140.)
 FIG. 289. — Blouse de taffetas uni à empiècement de taffetas écossais; manches épauletées. (Métrage: 1 m. 60 en 0 m. 90.)
 FIG. 290. — Blouse en toile de soie avec empiècement de soie de plis; col rabattu fermé par une patte; manches ballon. (Métr.: 1 m. 80 en 0 m. 90.)
 FIG. 291. — Blouse de lainage écossais; trois pattes superposées formant jabot; manches épauletées. (Métr.: 2 m. en 90.)



Les bonnes recettes de Cousine Berthe

La teinte Auburn (acajou)
est actuellement à la Mode. Vous l'obtiendrez facilement en utilisant la célèbre poudre des Arabes au henné de H. Chabrier. Envoyez-lui une mèche de cheveux et vous recevrez gracieusement de précieux conseils. 10, r. Grange-Batelière. Catalogue 62.

Toujours bien coiffée
Vous serez toujours bien coiffée, votre ondulation durera des mois en appliquant vous-même l'eau indéfrisable *Ospiryl*. Franco, 20 fr. *Electric Institut*, 47, bd Victor, Paris (15^e).

L'économie à la mode
Pour faire dans votre budget cuisine une sérieuse économie, employez *Le Tip*. C'est un produit naturel que vous pouvez donner en toute confiance à vos enfants. D'une préparation parfaitement saine, il a droit à la première place sur votre table familiale.

Pour la tartine, pour la cuisine, rien ne remplace *Le Tip*, le seul produit frais qui se conserve.

Citadine
Essayez donc ce hors-d'œuvre. Faites cuire à l'eau salée 200 gr. de riz d'Indochine pour 4 personnes. Mélangez bien ce riz à une purée de thon en conserves. Ajoutez une bonne mayonnaise de moutarde.

Reste de sauce blanche en gnoschi
On pourrait croire que les restes de sauce blanche sont difficiles à utiliser. Il n'en est rien.

Ajoutez à votre reste de sauce un œuf, une cuillerée de fromage de gruyère et de farine. Mélangez le tout. Ensuite divisez cette pâte en boules de la grosseur d'une noix. Faites-les pocher soit dans un potage soit dans une sauce tomate. Vous saupoudrez de gruyère et ferez doré au four et vous aurez une succulente entrée dont on vous complimentera.

Légumes farcis en surprise
Il vous reste divers légumes. Vous enlevez les brins qui pourraient être brûlés ou séchés et mélangez ces restes à des fines herbes. Vous ajoutez civet, persil, estragon, cerfeuil, saze et poivre. Vous montez les blancs en neige, ajoutez aux jaunes une cuillerée à bouche de farine pour deux œufs et du beurre. Vous faites sauter au beurre des champignons hachés. Dans un plat creux vous disposez vos restes de légumes qui peuvent être des légumes farcis, vous couvrez avec les œufs préparés comme nous venons de le dire et placez dans un four vif pendant un quart d'heure.

Reste de légumes de pot-au-feu
On peut accommoder en salade des restes de bouillon de légumes, mais les légumes de bouillon gras devront, eux, être revenus dans une casserole avec du beurre, après avoir été coupés en deux. On les servira ou bien seuls, ou bien on en parsemera une purée de petits pois de haricots ou de pommes de terre.

Pour retirer de l'œil les corps étrangers

C'est une souffrance intolérable que celle produite par le moindre, le plus petit corps étranger qui s'introduit accidentellement dans l'œil. Pourtant, en prenant quelques précautions, on se débarrassera vite de l'intrus.

Il faut surtout ne pas se frotter l'œil. On regardera longtemps à terre en fixant obstinément le même point. Si le corps étranger n'est pas trop enfoncé dans l'orbite, il suffira d'ouvrir et de fermer rapidement la paupière pour le repousser au dehors. Au cas où ce procédé serait insuffisant, on appuierait avec la main sur l'œil intact, tout en fixant, de l'œil malade, un point lumineux. Ceci, afin de provoquer la sécrétion de quelques larmes qui entraîneront au dehors la poussière ou le moucheron indésirable. Le fait de se moucher à plusieurs reprises, dès l'accident, peut également favoriser l'échappée de la poussière.

Certaines personnes, et en particulier les pharmaciens et les médecins, savent habilement retourner la paupière du patient, ce qui permet l'évacuation immédiate du gêneur indiscret. Il est prudent, en tout cas, de ne pas garder longtemps une poussière dans l'œil, afin d'éviter l'inflammation de celui-ci et de la paupière, inflammation qui obligerait ensuite à des ablutions fréquentes au moyen d'antiseptiques.

FIG. 297. — Robe de jeune fille en lainage foncé et chemisette claire. Une patte piquée, garnie de boutons, orne le devant du corsage. La jupe présente cette même patte par deux plus piqués et ouverts en bas. (Métrage : 0 m. 90 pour la chemisette en 1 m. - 2 m. de largeur en 140.)



FIG. 292. — Deux-pièces composé d'une jupe et d'une cape en tissu assorti. Un empiècement emboîte les épaules, auquel vient se fixer les devants et le panneau du milieu du dos. Encolure en pointe. La jupe droite est tout unie. (Métr.: 2 m. 10 en 140.)

FIG. 293. — Costume tailleur en tissu très souple. La jaquette boutonnée et serrée à la taille par une ceinture de même tissu se signale par deux devants étroits partant de l'épaule et se terminant en s'élargissant sous forme de petites poches. (Métrage : 2 m. 30 en 140.)

FIG. 294. — Tailleur en bonne étoffe anglaise. La jaquette avec col et revers laisse voir une écharpe de lainage. La jupe s'orne de poches à soufflet. Jupe unie. (Métr.: 2 m. 40 en 140.)

FIG. 295. — Plus habillé ce costume à longue jaquette. Pas de col mais deux revers. Poches simulées par un rabat. Manches très étroites non épauletées. (Métrage : 3 m. 30 en 140.)

FIG. 296. — Voilà, pour une grande fillette, un petit veston des plus pratiques. En bon tissu de laine, tout droit, un biais piqué tout autour et sur la ligne médiane du dos, lui donne à la fois du maintien et tout son cachet. (Métr.: 1 m. 25 en 140.)

FIG. 298. — Robe de jeune fille très enveloppante, d'une seule pièce, le haut formant empiècement carré avec encolure garnie d'un col rond rabattu. Au bas de l'empiècement, sur la poitrine, petites fausses poches à rabats qui retombent sur le blouson que forme le corsage serré par une ceinture. (Métr.: 2 m. 25 en 140.)

FIG. 299. — Jaquette à large col formant revers. Petites poches simulées. Petite ceinture de cuir passant sous les poches de la jupe pour n'apparaître que dans le dos et sur le devant. Petit revers piqué aux manches. (Métr.: 1 m. 45 en 140.)

FIG. 300. — Petite jaquette claire en drap léger qui se portera sur toutes les jupes foncées. Boutonnage devant. Martingale marquant la taille dans le dos. Col et petits revers. (Métrage : 2 m. 20 en 140.)

NOTRE SERVICE SPÉCIAL DE PATRONS SUR MESURES

Notre Service de Patrons peut fournir à nos Lectrices, d'après modèle de n'importe quelle provenance, des patrons, en papier de soie, coupés exactement aux mesures demandées, aux prix ci-dessous. Les commandes et mandats doivent être adressés à **Pénélope**, 3, rue du Havre, Paris, c. ch. post. 267.19, majorés de 0 fr. 80 pour envoi recommandé. Il n'est pas fait d'envoi contre remboursement.

Pull, casaque, jupe, chemise de nuit, combinaison	7	Robe cérémonie ou mariée ..	15	ENFANTS JUSQU'A 5 ANS	ENFANTS DE 5 A 14 ANS	
Robe, manteau, tailleur	12	Chemise jour, pantalon, short	10	Robe, manteau, pyjama	7	
				Blouse, jupe, veste, culotte ..	4	
					Robe, manteau, pyjama	8
					Blouse, jupe, veste, culotte ..	5

MESURES A FOURNIR. — A Long. devant. - B. Tour du corps à la partie la plus forte. - C. Tour de taille. - D. Tour des hanches. - E. larg. dos. - F. long. jupe côté. - G. Long. jupe derr. - H. long. bras plié passant par le coude. - I. Long. derr. - J. Long. bras devant.

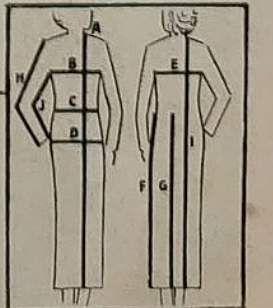

Mod. 129.8 - Pull de sport

Pour le sport ou les heures de travail en plein air, ce pull très chaud sera confortable et vite fait.

DESCRIPTION. — Ce pull est tricoté dans un point de grosses côtes torsadées. L'encolure ronde est bordée d'une bande repliée, tricotée au point de côtes 2 à 2; les bas du vêtement et des manches sont travaillés au même point.

MATERIAUX (taille 44). — 10 pelotes de laine sport. — 2 aig de 4 mm. 1/2 et 2 aiguilles de 3 mm. 1/2 de diamètre, 1 aiguille à deux pointes. — 1 patron (Voir conditions d'envoi page 13).

POINTS EMPLOYES. — Point de côtes 2 à 2 : 2 m. end., 2 m. env. — Point de côtes avec torsades : 1^{er} rang : * 2 m. end., 2 m. env., 2 m. end., 4 m. env., 6 m. end., 4 m. env., *. 2^e rang et rangs pairs : Tricoter les m. comme elles se présentent, c'est-à-dire : les m. end. du côté end. seront tricotées à l'env. et les m. env. à l'end. 3^e, 5^e, 7^e, 9^e et 11^e rangs : Comme le 1^{er}. 13^e rang : A ce rang, torsader chaque groupe de 6 m. ainsi : glisser les 3 premières m. sur 1 aig. auxiliaire; les maintenir en arrière du travail; tricoter les 4^e, 5^e et 6^e m. end.; tricoter à la suite les 3 m. de l'aig. auxiliaire. 14^e rang : Comme le 2^e. 15^e rang : Comme le 1^{er}. 16^e rang : Comme le 2^e. 17^e rang : Comme le 13^e. 18^e rang : Comme le 2^e. Reprendre à ce rang.

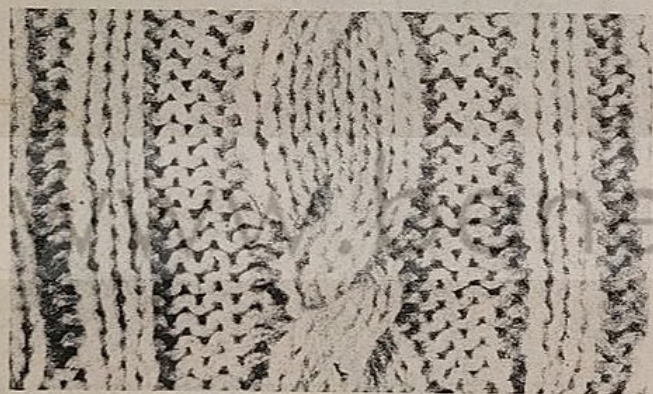
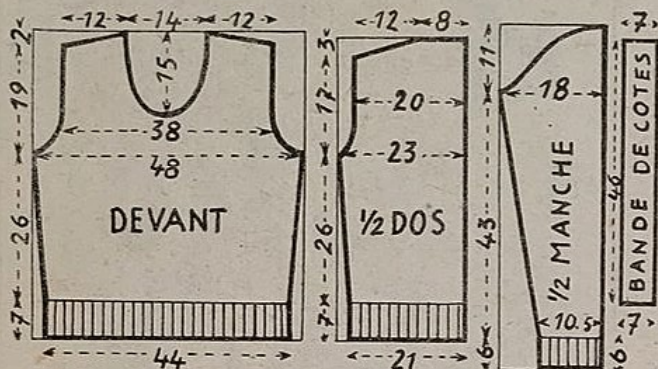

Mod. 129.9 - Pull habillé

Votre mari ou votre grand fils aiment-ils l'allure sobre et la ligne impeccable? Alors, madame, exécutez pour eux ce joli pull, qui pourra accompagner n'importe quel costume et les mettra à l'abri des dangers du froid.

DESCRIPTION. — Ce pull est tricoté dans un point de côtes diagonale. L'encolure est arrondie et bordée ainsi que le bas du vêtement et les poignets, au point de côtes torsés.

MATERIAUX (taille 42). — 10 pelotes de laine chinée. — 2 aig. de 3 mm 1/2 et 2 aig. de 3 mm. de diamètre. — 1 aig. à tapisserie. — 1 patron (Voir conditions d'envoi page 13).

POINTS EMPLOYES. — Point de côtes diagonales 1^{er} rang : * 2 m. env., 6 m. end., *, etc. 2^e rang : * 6 m. env., 2 m. end., *, etc. 3^e rang : * 2 m. env., 1 m. end., 1 m. env., 4 m. end., *, etc. 4^e rang : * 3 m. env., 2 m. end., 2 m. env., 1 m. end., *, etc. 5^e rang : * 2 m. env., 2 m. end., 2 m. env., 2 m. end., *, etc. 6^e rang : * 1 m. env., 2 m. end., 3 m. env., 2 m. end., *, etc. 7^e rang : 2 m. env., 4 m. end., 1 m. env., 1 m. end., *, etc. 8^e rang : * 6 m. env., 2 m. end., *, etc. 9^e rang : Reprendre au 3^e. Point de Côtes Torsés : * 1 m. end., 1 m. env., *, etc., mais à chaque rang, pour tricoter la m. end., introduire l'aig. droite dans l'arrière de la m. pour la tordre avant de la tricoter.

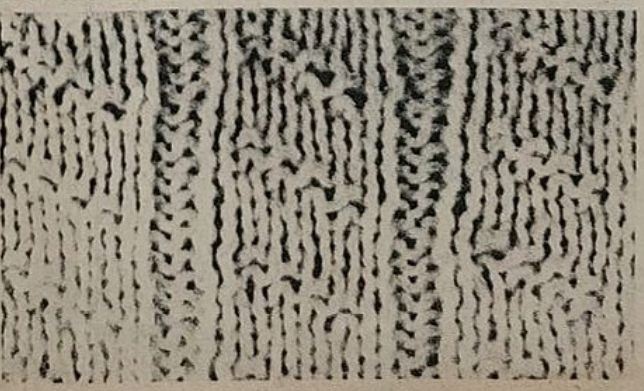
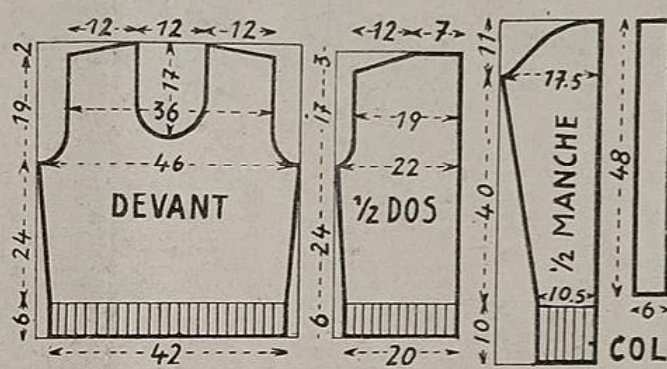

S i vous désirez recevoir la marche à suivre détaillée pour l'exécution des modèles de tricot publiés dans ce numéro, en n'importe quelle taille, échantillons des laines conseillées pour leur confection, envoyez-nous, après l'avoir rempli lisiblement, le bon à découper publié page 13.

Mod. 129.10 - Pull pour jeune homme

Par les temps froids ou incertains vos grands fils, chères mamans, seront heureux de porter ce douillet et confortable pull-over.

DESCRIPTION. — Ce pull est exécuté dans un point natté indéformable. Seuls le col, les parements et la basque se tricotent au point de côtes 1 à 1. Deux poches décoratives ornent les devants. La fermeture rapide est munie d'une cravate en même tricot.

MATÉRIAUX (taille 40). — 10 pelotes de laine câblée. — 2 aig. de 4 millimètres 1/2 de diamètre. — 1 fermeture rapide. — 6 boutons. — 1 patron (voir conditions d'envoi page 13).

POINTS EMPLOYÉS. — Point de Côtes 1 à 1 : 1 m. end., 1 m. env. — Point Natté : 1^{er} rang : Tricoter à l'end., la 2^e m. en la prenant par derrière; ne pas la laisser tomber avant d'avoir travaillé la première à l'end., continuer toujours ainsi en croisant les m. 2^e rang : Comme le 1^{er} mais en prenant les m. à l'envers.

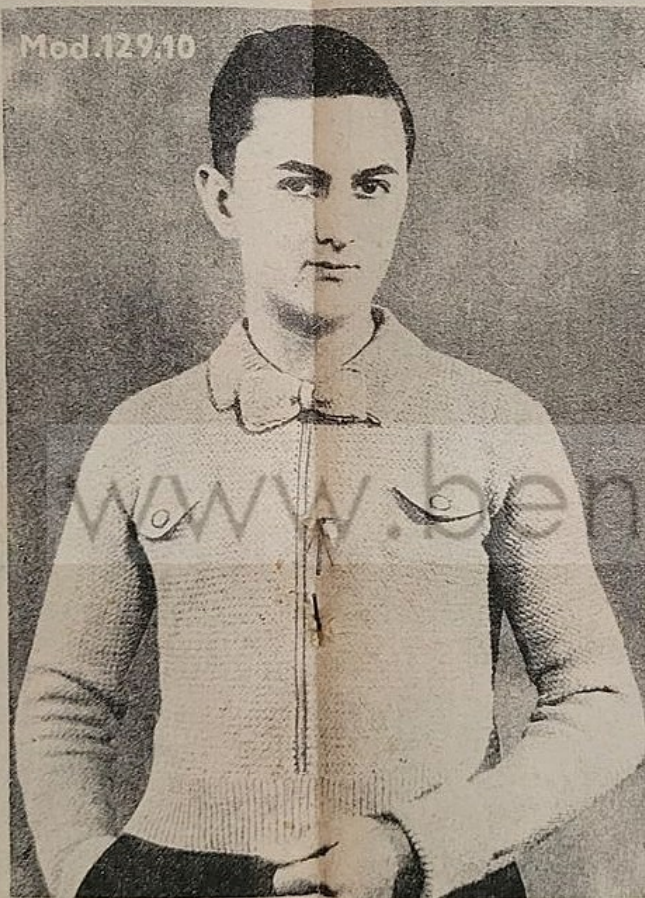

Mod. 129.10

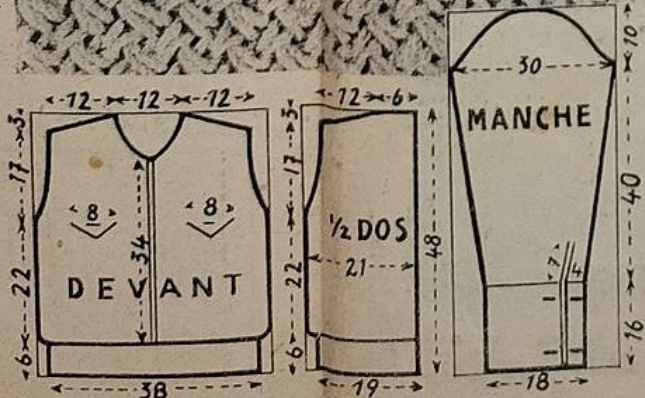

Dans la maison, Monsieur aimera **M. 129.11 - Gilet à manches** porter ce gilet. Il pourra lui servir pour les promenades par un jour froid car celui-ci n'a peut-être pas dit son dernier mot.

DESCRIPTION. — Ce gilet est tricoté entièrement à points comptés, d'après le schéma. Seule la bordure d'entourage se fait au point mousse et est munie de boutonnières et de boutons. Les poignets sont resserrés par des côtes 2 à 2.

MATÉRIAUX (taille 44). — 10 pelotes de laine chinée. — 2 aiguilles de 3 mm. 1/2 de diamètre. — 6 boutons. — 1 patron. (Voir conditions d'envoi page 13.)

POINTS EMPLOYÉS. — Point Jarretière : à l'endroit à tous les rangs. — Point de godrons piqués : s'en rapporter au schéma à points comptés. — Point de côtes 2 à 2 : 2 m. end., 2 m. env. etc.



Mod. 129.11

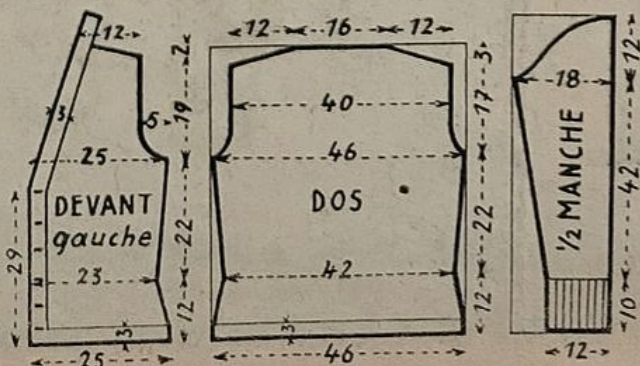
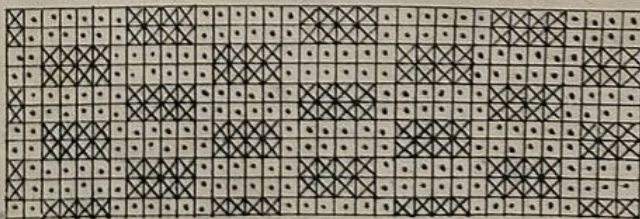

Dans la maison, Monsieur aimera **M. 129.11 - Gilet à manches** porter ce gilet. Il pourra lui servir pour les promenades par un jour froid car celui-ci n'a peut-être pas dit son dernier mot.

DESCRIPTION. — Ce gilet est tricoté entièrement à points comptés, d'après le schéma. Seule la bordure d'entourage se fait au point mousse et est munie de boutonnières et de boutons. Les poignets sont resserrés par des côtes 2 à 2.

MATÉRIAUX (taille 44). — 10 pelotes de laine chinée. — 2 aiguilles de 3 mm. 1/2 de diamètre. — 6 boutons. — 1 patron. (Voir conditions d'envoi page 13.)

POINTS EMPLOYÉS. — Point Jarretière : à l'endroit à tous les rangs. — Point de godrons piqués : s'en rapporter au schéma à points comptés. — Point de côtes 2 à 2 : 2 m. endr., 2 m. env. etc.



Mod. 129.11

Mod. 129.12



Songez un peu à notre **M. 129.12 - Pull sans manches** mari ! Ce pull-over sans manches sera à son goût, n'en doutons pas. Il pourra le porter en guise de gilet, il lui tiendra chaud et lui donnera cette allure juvénile et sportive chère à la mode actuelle... On aura soin de le réaliser dans un ton moyen s'accordant bien avec le costume qu'il devra accompagner.

DESCRIPTION. — Les bordures de ce pull-over sont tricotées au point de côtes 1 à 1 tandis que le fond se tricote au point gaufré et point jersey envers avec losanges noués.

MATÉRIAUX (taille 42). — 7 pelotes de laine sport — 2 aiguilles de 3 mm. 1/2. — 1 patron (Voir bord. d'envoi page 13).

POINTS EMPLOYÉS. — Point gaufré : L'explication complète de ce point sera envoyée sur demande. — Point de Côtes 1 à 1.

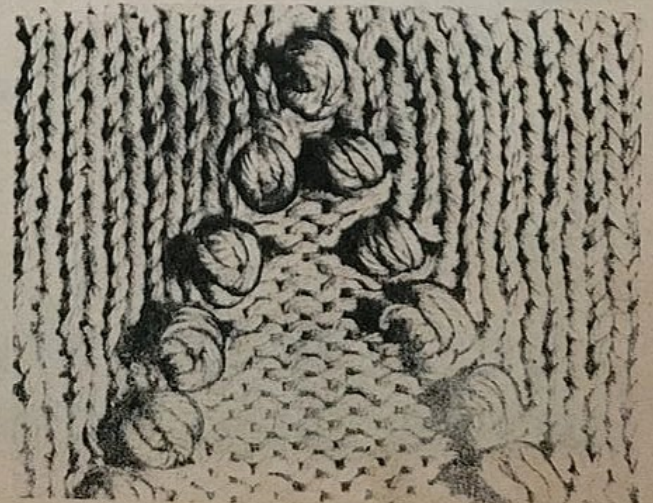
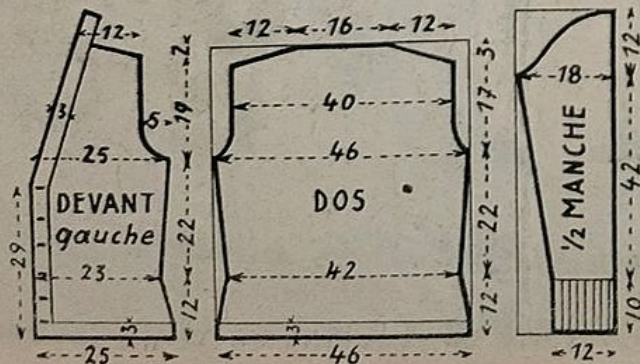
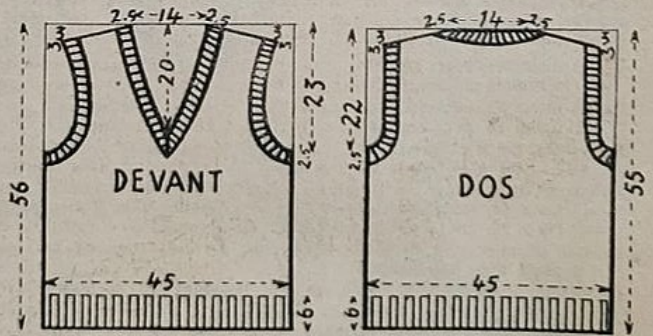
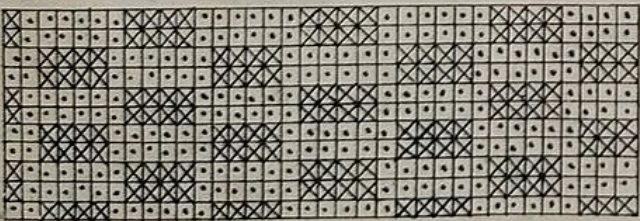



Mod. 129.13 - Chaussettes ajourees

DESCRIPTION. — Les revers et la moitié de la jambe de ces chaussettes se tricotent en tournant, au point de côtes 2 à 2. La cheville et le dessus du pied se font au point ajouré. Le talon et le dessous du pied au point Jersey.

MATERIAUX. — (Pointure 39) : 3 pelotes de laine câblée. — 1 jeu de 5 aiguilles pointues aux deux extrémités de 2 mm. de diamètre. — 1 aiguille à tapisserie.

POINTS EMPLOYES. — Point de côtes 2 à 2 : 2 m. endroit, 2 mailles envers.

Point ajouré (en tournant) : 1^{er} rang : * 3 mailles endroit, 1 jeté, 1 surjet double, 1 jeté * etc. — 2^e rang : tout à l'endroit. — 3^e rang : tout à l'endroit. — 4^e rang : tout à l'endroit. — 5^e rang : * 1 jeté, 1 surjet double, 1 jeté, 3 mailles endroit, * etc. — 6^e, 7^e, 8^e r. : tout à l'end.

— 9^e rang : reprendre au 1^{er} rang.

Point jersey : 1 r. endroit, 1 r. envers.

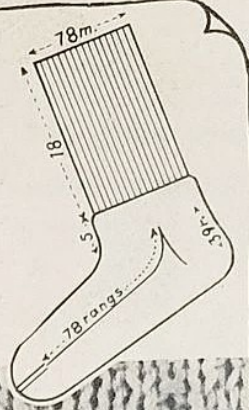

M. 129.14 - Socquettes au P' piqueté

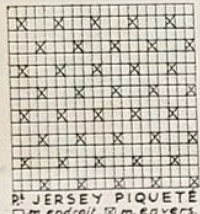

DESCRIPTION. — Ces socquettes se travaillent au p. Jersey piqueté en rond, pour la jambe et le dessus du pied, les revers au p. de riz, en rond, le talon et le dess. du pied pt Jersey.

MATERIAUX. — (Pointure 36) : 2 pelotes de laine câblée. — 1 jeu de 5 aig. de 2 mm. de diamètre. — 1 aiguille à tapisserie.

POINTS EMPLOYES. — Point de riz : 1 m. endroit, 1 m. envers contrariées à chaque rang.

Point jersey : 1 rang endroit, 1 rang envers. **Point de jersey piqueté :** S'en rapporter au schéma à points comptés.

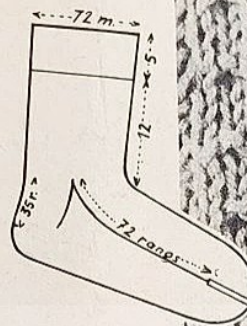

Série 129

NOS OUVRAGES - Les petits bouquets

CETTE jolie série se brode au point d'araignée et au point de tige sur toile ancienne crème ou sur toile de couleur ; bleue, jaune, rose ou verte. Les fleurs s'exécutent au point d'araignée au coton perlé bleu ombré n° 5 ; les feuilles et les tiges au point de tige avec du coton perlé n° 5 de teinte acajou ombré. Le bord se fait au point de feston en deux teintes alternés, bleu ombré et acajou ombré.

Les différents modèles de cette série, dont nous reproduisons un motif presque à grandeur d'exécution et quelques pièces réduites, seront procurés à nos lectrices, dessinés au choix sur toile ancienne crème ou sur toile de couleur ; bleue, jaune, rose ou verte. Les commandes doivent être adressées à *Pénélope*, 3, rue du Havre, Paris (C. Ch. 267.19), accompagnées de leur montant, majoré de 1,50 pour frais d'envoi, pour commandes de moins de 50 fr. Il n'est pas fait d'envoi contre remboursement.

- ROND (diamètre 21 centimètres). — Dessiné : 2,50 ; dessiné avec fournitures : 4,75. — (diamètre 27 centimètres). — Dessiné : 4 » ; dessiné avec fournitures : 6,50.
- CARRÉ (côté 37 centimètres). — Dessiné : 6,25 ; dessiné avec fournitures : 11,50. — (côté 76 centimètres). — Dessiné : 28 » ; dessiné avec fournitures : 32 ».
- RECTANGLE (32 x 47 cm.). — Dessiné : 7,25 ; dessiné avec fournitures : 15 ». — (37 x 57 cm.). — Dessiné : 10 » ; dessiné avec fournitures : 18 ».
- OVALE (26 x 46 cm.). — Dessiné : 6,50 ; dessiné avec fournitures : 11,50. — (36 x 66 cm.). — Dessiné : 11,50 ; dessiné avec fournitures : 18,75. — (42 x 86 cm.). — Dessiné : 17 » ; dessiné avec fournitures : 26 ».
- PARURE DE BUFFET (1 ovale 35 x 66 cm. ; 2 ronds diamètre 20 cm.). — Dessiné : 17 » ; dessiné avec fournitures : 27,50.
- DESSUS DE CHEMINÉE (45 x 126 cm.). — Dessiné : 25 » ; dessiné avec fournitures : 39 ».
- JETÉ DE TABLE (43 x 156 cm.). — Dessiné : 31,50 ; dessiné avec fournitures : 47 ».
- SERVICE A PORTO (1 rond diamètre 37 centimètres et 8 ronds diamètre 9 centimètres). Dessiné : 11 » ; dessiné avec fournitures : 18 ».

OUVRAGES ECHANTILLONNES
Pour recevoir ces ouvrages échantillonnés, ajouter 4 fr. par modèle aux prix donnés ci-dessus.

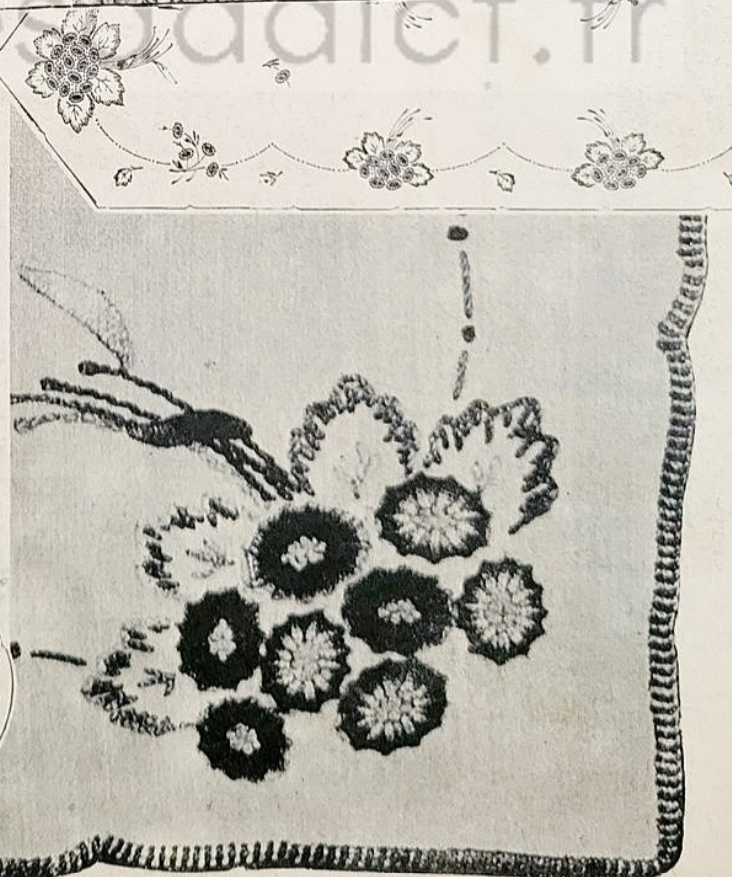
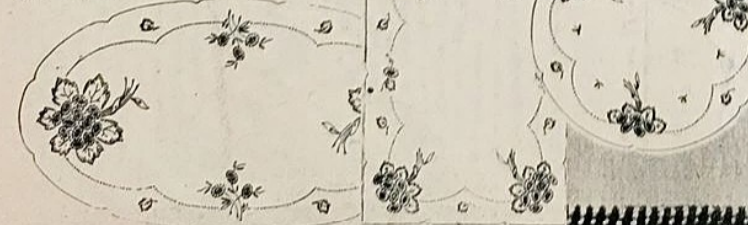

NOTRE RÉCLAME DU MOIS...
La Redoute vous offre

*Ce corset réclame
 au même prix
 qu'il y a un an!*

C'EST UNE AFFAIRE VRAIMENT
 EXCEPTIONNELLE, PROFITEZ-EN.
 CET ARTICLE N'EXISTE QU'EN

QUANTITÉ LIMITÉE.

Et, au plus tard, jusqu'au 20 Mars

BX.115. Corset Redoute en beau coutil
 pois millet saumon, qualité d'usage,
 boutonnage côté et laçage dos, gousset
 élastique, renfort devant et baleinage
 assurant un bon maintien.

Se fait de 58 à 90 de tour de taille.
 Hauteur devant 32, hauteur côté 36,
 hauteur derrière 40.

50 Fr.

Pour commander : Il suffit d'indiquer le tour
 de taille et le tour de hanches pris à la partie
 la plus saillante, mesures prises sur la chemise.

BON RÉCLAME A DÉCOUPER :
 N° P 129.

Veuillez m'adresser franco de port et d'emballage :

Corset réclame, Tour de taille

Tour de hanches

PAIEMENT AU CHOIX
 (rayer l'un ou l'autre)

Je vous adresse mandat-poste inclus.
 Je vous paierai contre remboursement
 (frais 3 fr.).

Nom bien lisible

Adresse bien complète

Adresser ce bon à Monsieur le Gérant des
 FILATURES de la REDOUTE à ROUBAIX (Nord)

1. - Gousset élastique
2. - Boutonnage très pratique
3. - Baleinage devant
4. - Renfort de maintien

**FAITES VENIR
 N'HÉSITEZ PAS**

En cas de non convenance
 tous nos articles sont échangés
 ou remboursés sans difficulté.

FILATURES DE LA REDOUTE A ROUBAIX Un grand Magasin dans une grande Usine

LES PRIMES DE PENELOPE

Madame, achetez dès maintenant, l'une de ces trois TROUSSES DE VOYAGE

De fabrication parfaite et quelle que soit leur composition, elles vous rendront l'une ou l'autre les plus grands services, chez vous, au cours de vos voyages et de vos vacances. **En commandant** avant le 30 avril vous profiterez des **prix de morte-saison** qui nous ont été consentis par une importante Manufacture.

N° 3515. — TROUSSE DE VOYAGE, modèle courant (16 cm. 1/2 x 24 cm.), en maroquin grain levain, à fermeture à glissière, **contenant 10 pièces**: 1 brosse à tête et 1 brosse à habit en ébène Macassar, 1 tube pour brosse à dents, 1 boîte à savon, 1 boîte à poudre, 1 flacon, 1 glace, 1 peigne, 1 lime à ongles, 1 paire de ciseaux.

Envol franco contre 85.»
ARTICLE RECOMMANDE

N° 352. — TROUSSE DE VOYAGE grand modèle (18 cm. 1/2 x 24 cm. 1/2), en maroquin grain levain, à fermeture à glissière, **contenant 12 pièces**: 1 brosse à tête et 1 brosse à habit en ébène Macassar ou ivoirine au choix, 1 tube pour brosse à dents, 1 boîte à savon, 1 boîte à poudre, 2 flacons, 1 glace, 1 peigne, 1 lime à ongles, 1 paire de ciseaux, 1 chausse-pieds.

Envol franco contre 99.»
ARTICLE LUXE

N° 351. — TROUSSE DE VOYAGE petit modèle (15 cm. 1/2 x 24 cm. 1/2), en maroquin grain levain, à fermeture à glissière, **contenant 9 pièces**: 1 brosse à tête et 1 brosse à habit en ébène Macassar, 1 tube pour brosse à dents, 1 boîte à savon, 1 flacon, 1 glace, 1 peigne, 1 lime à ongles, 1 paire de ciseaux.

Envol franco contre 69.»
POUR JEUNES GENS

Chacune des troussees ci-dessus se fait en bleu, rouge ou marron.

DÉLAI DE LIVRAISON : 15 JOURS

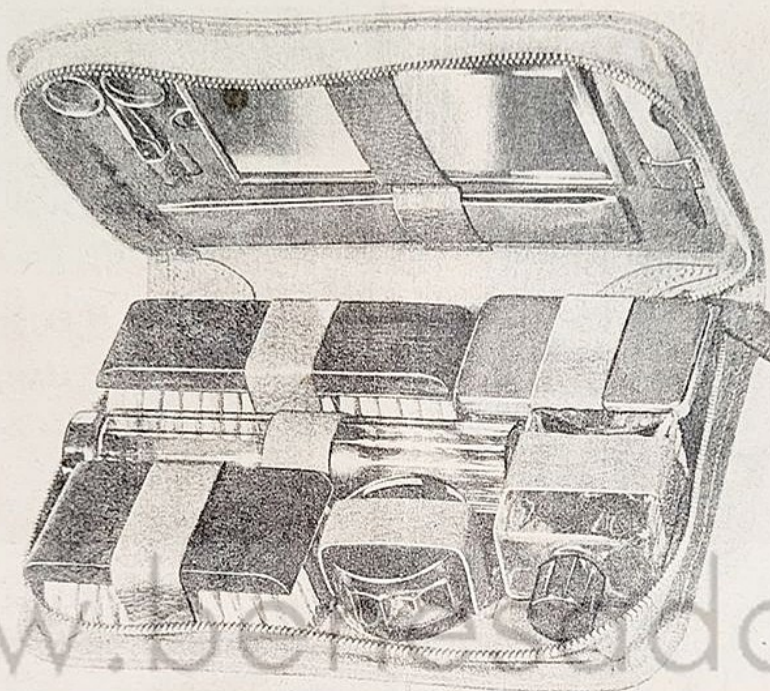

MODÈLE N° 3515 contenant DIX PIÈCES (Voir légende ci-contre)

Les commandes doivent être adressées exclusivement à **PENELOPE PRIMES, 3, rue du Havre, Paris, C. C. Postal 267.19.** Il n'est pas fait d'envoi contre remboursement.

Une Femme Maigre Gagne 10 livres en 22 Jours

Tous les hommes et femmes faibles
Tous les hommes et femmes épuisés
Tous les hommes et femmes épuisés peuvent se fortifier, retrouver leur santé et gagner du poids en 30 jours avec les Pastilles JESSEL à base d'Huile de Foie de Morue, qui se prennent comme des bonbons. Que de miracles ces Pastilles ont déjà opérés!

Chacun sait que l'Huile de Foie de Morue est le plus puissant reconstituant qui existe car elle est pleine des vitamines indispensables à la santé, mais personne ne veut prendre cette huile affreuse et indigeste; tout le monde préfère maintenant les Pastilles JESSEL qui se digèrent aisément.

Achetez une boîte à Frs 14,50 dans les pharmacies. Vous gagnerez 5 livres en 30 jours sinon vous serez remboursé.



L'épilepsie est incurable

disait-on quand nous ignorions les causes du mal et qu'il nous apparaissait sans remède, mais l'épilepsie est guérissable

puisque grâce aux progrès de la médecine nous connaissons maintenant les moyens infailibles d'obtenir la disparition complète de toutes les crises nerveuses. Ces moyens sont clairement exposés dans le livre: "La Médecine moderne du système nerveux"

Envoi franco contre 1 fr. en timbres

Lao du SUD-EST, 40, Gde-Rue, St-Priest (Isère)



USAGES DU MONDE

quand on sert des fruits dans un repas de cérémonie on est quelquefois embarrassé sur la manière de les peler ou de les manger. La plupart des fruits se pèlent et se mangent à l'aide du couteau et de la fourchette. Le couteau est en argent ou en métal argenté ou doré. On ne coupe jamais les fruits avec un couteau d'acier, cela leur donnerait mauvais goût. Les poires et les pommes se divisent en quartier avec le couteau et la fourchette. On pique ensuite chaque quartier avec la fourchette tenue de la main gauche, on le soulève au-dessus de l'assiette, on pèle à l'aide du couteau de la main droite.

Les bananes se pèlent en coupant en quatre lanières la peau avec le couteau. On coupe ensuite la pulpe et on mange chaque morceau avec la fourchette.

Il y a deux manières de manger les oranges et les mandarines. Ou bien on pèle le fruit avec le couteau puis on le sépare en tranches que l'on mange avec la fourchette après avoir trempé chaque tranche dans du sucre, ou bien, comme en Amérique, on coupe en deux l'orange et on la déguste avec une petite cuillère pour en extraire la chair et le jus, tout comme on procéderait pour un grape-fruit.

Les amandes, les noix et les noisettes sont mangées en brisant la coquille avec un instrument approprié. Pour l'amande on enlève la seconde peau et on porte à la bouche.

Pour MAIGRIR de 1 Kg par SEMAINE



**SANS RÉGIME
SANS EXERCICE
SANS DANGER**

POUR FAIRE DISPARAITRE les bourrelets de graisse: ventre, hanches, cou, double menton, tout en raffermissant les chairs.

faites une cure de Pilules GALTON

La rapidité du résultat vous émerveillera.

Flacon av. instructions contre rembours' 22,50
J. RATIE, Pharmacien, Serv. 17 BN
45, rue de l'Échiquier - PARIS (10^e)

RIDES CICATRICES, TACHES, TRACES de PETITE VÉROLE

Pileo effleur, ser. M. P. HERZOG, LE RAINCY (p. Paris)

REGARDEZ vos PIEDS:

TORTURÉS	FAITES	SOULAGÉS
ENFLAMMÉS	CET	LISSES
ENFLÉS	ESSAI DE	SAINS
	3	
	JOURS	

Achetez un paquet de Saltrates Rodell chez votre pharmacien. Versez-en suffisamment dans un bain de pieds chaud pour donner à l'eau une apparence laiteuse. Baignez-y 3 minutes vos pieds torturés. Continuez pendant 3 jours. Puis... Quel changement! C'est presque incroyable! L'oxygène superactif, curatif, dégagé par les Saltrates Rodell vous a rendu des pieds jeunes et en parfait état. Les cors mêmes sont amollis jusqu'à la racine. Bientôt vous n'aurez qu'à les extirper facilement avec les doigts. Aucun signe d'en-

flure. Pieds blancs, lisses et impeccables. Maintenant vous pouvez porter sans aucune gêne des chaussures d'une pointure au-dessous. Vous pouvez marcher, danser, courir. Vos pieds ne seront jamais fatigués et ne vous feront plus mal.

Les Saltrates Rodell les ont guéris.

Les Saltrates Rodell les conserveront en parfait état.

N'attendez pas, procurez-vous aujourd'hui des Saltrates Rodell chez votre pharmacien. Succès garanti.

Nuit déprimante... sans sommeil...

Quand vous êtes épuisé par d'angoissantes crises d'asthme, ou simplement quand une respiration oppressée et pénible vous empêche de trouver le repos nécessaire... Un peu de poudre ESCOUFLAIRE brûlée dans la chambre le soir avant de se mettre au lit, ou une demi-cigarete ESCOUFLAIRE en fumigations, assure une nuit paisible et reposante. Boîte d'essai gratuite sur demande adressée aux Laboratoires ESCOUFLAIRE, 60, Grande-Rue, Boisieux (Nord).

Offre spéciale de propagande d'une superbe BAGUE-fantaisie

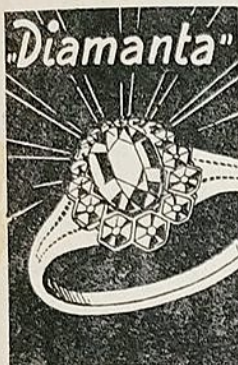

Pour faire connaître notre Maison, nous offrons aux lectrices, une bague de fantaisie "Diamanta" montage solide et façonnage moderne, 7 pierres sim. d'un éclat bleu-blanc entourant une pierre de 2 carats avec 24 facettes polies.

Chaque bague est garantie au point de vue exécution, elle est un chef-d'œuvre d'imitation de la bague de grande valeur.

A titre de lancement nous distribuons **5 000 "Diamanta"** au prix exceptionnel de **5 F.** par bague.

Profitez de cette offre unique de propagande et demandez aujourd'hui même cette merveilleuse bague "Diamanta". Pour l'obtenir, envoyez-nous avec cette annonce votre adresse bien lisible. Pour mesure, envoyez une bague en papier.

NOTICE: Il ne sera délivré qu'une seule bague par lectrice. Paiement à la livraison et après complète satisfaction. AMERADO-BIJOUX, 34, rue Drouot, PARIS (9^e) Dépt. 99

PURGETYL DETRY

LAXATIF PARFAIT: 1 ou 2 pastilles le soir en se couchant

LES RHUMATISMES

Guéris en un Mois

Guéris pour RESTER guéris!

Voilà ce que chaque rhumatisant ou Goutteux demande, ce qu'il a toujours espéré et souhaité ardemment. Non pas un remède qui lui procure un soulagement temporaire qui ne durera peut-être qu'un jour, mais un moyen qui expulse la maladie de son organisme en en supprimant la cause. Seule une telle méthode peut donner un résultat définitif et durable. L'unique traitement connu et sur lequel on puisse compter pour atteindre ce but est mon traitement de « Duo-Formita » et si grande est ma confiance en ma méthode que j'enverrai volontiers

Un traitement de 10 jours gratuit

à toute personne qui souffre et m'en adressera la demande



Mr. ARTHUR RICHARDS

Il n'est pas nécessaire d'avoir mon traitement continuellement sous la main; une fois guéri, vous resterez guéri, car mon traitement chasse de votre corps la cause même de votre mal.

Avec grand plaisir, dès que je recevrai votre demande, je vous enverrai:

1. — Votre traitement de 10 jours gratuit.

2. — Mon opuscule gratuit intitulé « Comment guérir le Rhumatisme, la Goutte, la Sciatique et toute autre affection rhumatismale ».

3. — Des centaines d'attestations reçues de gens de toutes classes et de toutes les régions de la France qui ont été guéris depuis longtemps et qui tous témoignent quant à la durabilité de leur guérison, démontrant que l'attestation ci-dessous n'est nullement une exception.

Si vous souffrez de Rhumatisme ou de Goutte sous une forme quelconque dans le corps, votre âge, l'ancienneté du mal et le nombre de remèdes essayés précédemment sans succès importent peu, car mon Traitement guérit là où tous les autres ont échoué.

Comment expliquer autrement que mon Traitement ait guéri des personnes de 80 ans et plus, qui souffraient depuis vingt-cinq ans et même davantage, guéries pour rester guéries?

Mme Marguerite Brizelot, habitant 2 bis, rue Julien, à Paris, qui était atteinte de rhumatismes aigus dans les genoux, les bras et les chevilles, m'écrivit en date du 9 Juin 1933: « Je dois vous adresser mes remerciements pour votre remarquable cure. Je suis complètement guérie maintenant et, pour la première fois depuis dix ans, je suis exempte de toute douleur. Je vais et viens avec la plus grande aisance et dors bien toutes les nuits. Je ne cesserais jamais de vous être reconnaissante et vous recommanderai à mes parents et amis. »

Puis, le 9 Novembre 1937, soit quatre ans et demi plus tard, je reçus cette autre lettre: « Je vous confirme que ma santé se maintient toujours. Mes rhumatismes sont passés et je ne souffre plus depuis longtemps. Combien est grand mon bonheur d'être ainsi guérie, et ce grâce à votre traitement. Encore merci! »

Envoyez-moi aujourd'hui. Ne jetez ce journal que lorsque vous aurez détaché ce coupon.

GRATIS A M^r ARTHUR RICHARDS (Duoform Ltd), Salle 359, Aldwych House Londres W.C.2 (Angleterre)

Veillez m'envoyer gratuitement et sans aucun engagement de ma part, votre Traitement de dix jours et votre Brochure comme offert dans « Pénélope ».

Nom et adresse: _____

Affr. lettres 1 fr. 75; cartes postales 1 fr.

MESDAMES POUR BIEN EXECUTER NOS MODÈLES DE TRICOT il vous faut :

I. — UN BON PATRON sur papier fort qui vous permettra de suivre facilement la forme des modèles expliqués dans ce numéro. Ces patrons existent dans la taille indiquée à la description de chaque modèle, au prix de 3 francs l'un.

Pour avoir ces patrons à une autre taille que celle indiquée à la rubrique « MATÉRIAUX » de chaque modèle, voir tarif de patrons sur mesures page 7.

II. — DES AIGUILLES ET CROCHETS correspondant exactement aux différents diamètres indiqués. Pénélope-Primes (3, rue du Havre), peut si vous le désirez vous les procurer dans les qualités et prix suivants, majorés de 1 franc par commande, pour frais d'envoi.

Diamètres en millimètres	INOXYDABLES				Diamètres en millimètres	SUPER GALA			
	Aiguilles la paire 30 cm.	10 cm.	Crochets 17 cm.	Aiguil. 2 p. par 5.		Aiguilles la paire 30 cm.	10 cm.	Crochets	Aiguil. 2 p. par 5.
1 3/4,	—	—	—	3,25	2 1/2, 3, 3 1/2	1,75	2,	0,60	2,50
2, 2 1/2, 3	3	3,25	1,50	3,50	4, 4 1/2, 5	2,50	2,75	0,90	4,00
3 1/2, 4	3,25	3,50	1,75	4,00	6, 7, 8,	3,75	5,00	1,50	—
4 1/2, 5	3,75	4	1,75	—	9, 10,	5,00	6,00	2,50	—

III. — UNE LAINE APPROPRIÉE. Pour faciliter votre travail, PÉNÉLOPE vous donne ci-dessous (Pour chaque modèle décrit dans ce numéro) des indications sur les qualités de laine qu'il est préférable d'employer et leur prix par pelote de 50 grammes. Si vous désirez vous procurer ces laines, il vous suffira de remplir et d'envoyer le bon publié au bas de cette page.

MODELE 129,1. — PULL-OVER (14 ans). — 8 pelotes de : Surfine (4,80), Merrylaine (5,10), Redoute-Record (2,95) ou Mérinos (3,25).

MODELE 129,2. — BAS SPORT (pointure 40). — 4 pelotes de : Surfine (4,80), Dégralaine (4,90) ou Teddylaine (3,75).

MODELE 129,3. — VESTE TYROLIENNE (1. 42). — 11 pelotes (10 coloris clair, 1 coloris foncé) d'Alpalyne (4,70), Skilaine (4,75) ou Triboulaine (5,25).

MODELE 129,4. — GILET SANS MANCHES (1. 44). — 6 pelotes de : Teddylaine (3,75), Raselaine (5,50) ou Dégralaine (4,90).

MODELE 129,5. — MANTEAU (1 an). — 10 pel. de Berceleine (6,75) ou Bouclaine (6 »).

MODELE 129,6. — PELERINE. — 4 pelotes (2 coloris foncé, 2 coloris moyen) de Surfine (4,80), Mérinos (3,25), Merrylaine (5,10) ou Bouclaine (6 »).

MODELE 129,7. — GILET TYROLIEN (1. 40). — 9 pelotes (7 foncé, 1 clair et 1 moyen) de : Surfine (4,80), Mérinos (3,25), Redoute-Record (2,95) ou Cachemire (4,95).

MODELE 129,8. — PULL DE SPORT (taille 44). — 10 pelotes de Skilaine (4,75), Alpalyne (4,70), Merrylaine (5,10) ou Triboulaine (5,25).

MODELE 129,9. — PULL À MANCHES (1. 42). — 10 pelotes de : Teddylaine (3,75), Raselaine (5,50), Surfine (4,80) ou Dégralaine (4,90).

MODELE 129,10. — PULL (1. 40). — 10 pelotes de : Raselaine (5,50), Cachemire (4,95), Spécialaine (5,95) ou Dégralaine (4,90).

MODELE 129,11. — GILET À MANCHES (1. 44). — 10 pelotes de : Teddylaine (3,75), Merrylaine (5,10) ou Dégralaine (4,90).

MODELE 129,12. — PULL SANS MANCHES (1. 42). — 7 pelotes de : Dégralaine (4,90), Surfine (4,80), Cachemire (4,95) ou Redoute-Record (2,95).

MODELE 129,13. — CHAUSSETTES AIGUËES (pointure 39). — 3 pelotes de : Raselaine (5,50), Cachemire (4,95) ou Teddylaine (3,75).

MODELE 129,14. — SOUQUETTES (pointure 36). — 2 pelotes de Raselaine (5,50), Cachemire (4,95) ou Laine anglaise (6 » les 100 gr.).

BONS à DÉCOUPER

à envoyer à PÉNÉLOPE, 3, rue du Havre

DEMANDE DE FOURNITURES

Veillez me faire parvenir les laines nécessaires pour l'exécution du

modèle N° _____ taille _____

PATRON _____

QUALITÉ DE LAINE CHOISIE: _____

COLORIS: _____

PAIEMENT par MANDAT-POSTE JOINT: _____

NOM & ADRESSE: _____

DEMANDE DE RENSEIGNEMENTS

Veillez me faire parvenir les explications complémentaires pour la

confection du modèle N° _____ ainsi que les échan-

illons des laines proposées pour sa confection.

NOM & ADRESSE: _____

MACHINE À COUDRE HARRYS
HAUTE PRÉCISION - GARANTIE 10 ANS

795

RENDUE FRANCO FACILITÉS DE PAIEMENT
CATALOGUE GRATUIT
43 BOULEVARD VOLTAIRE, PARIS XI

RIDES patte d'oie, coin du nez, de la bouche, du front, etc.; poches des yeux, paupières fripées; points noirs, bajoues, cou héris, atténués en 8 J. Disparaissent en 1 mois. Méth. nouv. sensationnelle. Facile chez soi, en secret. Ecrivez-moi pour envoi gratuit. Sœur MAS, 36, r. de la Glacière, Paris

POSTICHES SUR MESURE
A UN PRIX RÉELLEMENT ABORDABLE
CATAL. N° 7, Fco. SUR DEMANDE A
ALBAREL, 15, R. d'Aboukir, PARIS

PIED BOT de naissance avant 5 ans
— sans opération ni souffrance —
D^r VERSEPUCH inventeur de la méthode
21, r. Pétrograd, Paris. — Résultats garantis.
Passages en province. Renseignements gratuits



Photo Piaz

*Ma bonne humeur
et ma joie de vivre
sont dues à la tisane
des Chartreux de Durbon
Jaqueline Doris*

du Théâtre
de la Madeleine

Le bonheur de la femme dépend de sa santé. Au début de l'année, les inévitables écarts de régime éprouvent l'intestin en faisant apparaître la constipation - danger de tous les jours, cause initiale de très graves maladies, lente intoxication qui trouble le teint, agripit le caractère - Faites donc une cure facile et peu coûteuse avec la Tisane des Chartreux de Durbon composée de suc végétaux extraits de plantes alpêtres, qui guérit la constipation, et évite ses néfastes conséquences. La Tisane des Chartreux de Durbon est en vente dans toutes les bonnes pharmacies : 16 Frs le flacon de 35 doses.

GRANDIR de 10 à 20 centimètres. Succès garanti. Envoi discret contre un timbre. Ecr. Rén. Esthétique suc. S. 111, Rue de Flandre - Paris-19^{me}.

**PLUS DE
POUSSIÈRE
NI
DE FATIGUE!**

Le balai O-Cedar recueille et retient la poussière - Fait en une heure le travail d'une matinée. Passe partout, sans effort.

LE BALAI

O-Cedar



LE SEUL
QUI DURE
DES ANNÉES



Denise : Oh ! moi, je ne me sers que de produits naturels !

Yvonne : Moi aussi ! Astra n'est composée que d'huiles naturelles de tout premier choix, traitées sous le contrôle permanent de l'Etat. Peut-on rêver meilleure garantie de pureté ?

Denise : Certes non ! je me servirai désormais d'Astra pour ma pâtisserie...

Yvonne : ...pour toute votre cuisine, vous voulez dire ! Potages, sauces, sautés, rôtis - tout y gagne ! Et, entre nous, quelle économie ! Allez-y ma chère... Servez-vous !

GRATUIT ! Vingt Recettes Pratiques à toutes les personnes qui nous en font la demande : Sté ASTRA, Serv. P.K.1, 37, rue La Boétie, PARIS.



DENTELLES DU PUY tous genres "AU FUSEAU DE BUIS"
Echantillons franco sur demande
Choix de Motifs et de Mouchoirs Articles soignés. Prix avantageux.
Ecrire à Mme Vve ROSTAIN, Fabricant
14, rue des Teinturiers, LE PUY (Haute-Loire)

LAIT SUCRÉ **FARINE LACTÉE**

NESTLÉ
les aliments parfaits des tout-petits

Quand vous aurez tout essayé pour être délivrée « à jamais » des tenaces et hideux poils ou duvets qui entaillent votre visage, vos bras ou vos jambes, ayez enfin recours à

L'Herbe qui tue les Poils

Seul moyen naturel, peu coûteux, rapide, sûr, sans douleur ni aucune odeur.
Pour recevoir GRATUITEMENT toutes indications utiles, ainsi que la **PREUVE IRREFUTABLE** que les poils, détruits à l'aide de cette plante, ne repoussent plus :
Ecrivez de suite à Mme K. ALMA, ab. 142, à NICE (A.M.) (Joindre 1 timbre.)

VOS SEINS

trop petits, descendus ou trop gros, seront en quelques jours ronds, fermes et bien en place, quel que soit votre âge ou votre cas. Ecrivez-moi en toute confiance comme à une amie, je vous enverrai gracieusement la recette merveilleuse, d'usage externe et sans aucun danger pour la santé, que vous emploierez en secret. Discretion absolue.
Mme Eva (laboratoire P.), 12, rue des Archives,
"succès garanti"



Blondes foncées êtes-vous aveugles ?

Vous pouvez désormais éclaircir vos cheveux blonds foncés de 2 à 4 nuances.

LE NOUVEAU BLONDEX A BASE DE "VITAMINE F" ÉVITE LES CHEVEUX CASSANTS, SUPPRIME LES PELLICULES.
Vous ne pouvez fermer les yeux à cette vérité évidente que les blondes sont les plus fascinantes pour les hommes et les femmes. Leurs cheveux blonds les font remarquer partout. Mais s'ils deviennent foncés et ternes elles perdent immédiatement toute leur personnalité. Elles ont perdu alors l'attrait de la couleur qui rend les blondes véritables si charmantes, si désirables. Maintenant vous pouvez reconquérir cette couleur blonde naturelle - mais pas avec un shampoing ordinaire. Le nouveau Blondex agit de deux façons : 1° Il éclaircit toutes teintes de cheveux blonds (clairs, ternes ou brunis) de 2 à 4 nuances, et leur rend la beauté dorée de l'enfance. Il empêche les cheveux blonds clairs de foncer. 2° La précieuse "Vitamine F" incorporée spécialement, non seulement évite et supprime les cheveux cassants, mais rajeunit les racines, rend les cheveux soyeux, et leur donne un lustre et un éclat nouveaux. Augmente la durée de votre permanente. Essayez-le vous-même, ou bien exigez que votre coiffeur vous l'applique. Résultats garantis. En vente partout, ou, si vous ne le trouvez pas chez votre fournisseur habituel, contre 1,25 en timbres-poste à BLONDEX (Serv. 26 F. 18, Rue Flicatier à COURBEVOIE (Seine)).

BLONDEX LESHAMPOING DES BLONDES



Il est 4 heures

MAMANS,
PENSEZ À VOS PETITS GOURMANDS.
DONNEZ LEUR UNE BONNE TARTINE DE

LE TIP

EXIGEZ LE TIP POUR LA TARTINE
EXIGEZ LE TIP POUR LA CUISINE

SOCIÉTÉ AUGUSTE PELLERIN
110, Av. JEAN JAURÈS - PANTIN - SEINE

"On Aurait Dit Un Miracle" déclare Mlle Rumsey

J'AI RÉELLEMENT RAJEUNI EN UNE SEMAINE



Photographie authentique de Mlle Margot Rumsey avant d'avoir suivi, chez elle, ce traitement de beauté d'une semaine

Changeée du tout au tout - elle paraît deux fois plus attrayante. Ses amies jaloussent son teint merveilleux



Photographie authentique, non retouchée, de Mlle Rumsey, la montrant sept jours après

Pour moi, c'est un miracle l'écrit Mlle Rumsey. Je n'aurais jamais cru qu'il me serait possible de me transformer d'une façon si surprenante en une semaine à peine. Tous mes amis me disent que je parais plus jeune et deux fois plus séduisante. Mes amies jaloussent réellement mon teint merveilleux et brûlent d'envie de savoir comment je m'y suis prise.

Tout d'abord, employez chaque soir avant de vous coucher la Crème Tokalon, Aliment pour la Peau, Couleur Rose. Elle contient du Biocel, élément de jeunesse découvert par le Professeur Dr. Stejskal, de l'Université de Vienne. Elle nourrit et rajeunit la peau pendant votre sommeil. Enlève rides et lignes. Vous vous réveillez plus jeune chaque matin. Pour le jour, employez la Crème Tokalon, Couleur Blanche, non grasse, Aliment pour la Peau. Elle rend blan-

che, douce et veloutée la peau la plus sombre et la plus rêche; dissout points noirs et imperfections; resserre les pores dilatés.

Ayez ce teint fascinant et jeune que seule peut donner la Crème Tokalon, Aliment pour la Peau. En vente partout, Crème Rose: Frs. 4.25 - 11 et 15; Crème Blanche, Frs. 3.25 - 9 et 12. D'heureux résultats sont garantis, sinon, l'argent est remboursé.

CENTRE DE GOITRE CURE DU
 et de la Maladie de BASEDOW,
GUERISON sûre, rapide, complète,
 définitive. Ste-Marie,
 2, rue J.-Kablé, Nogent-sur-Merne
 (Métro: Château-de-Vincennes)

Pour MAIGRIR de 1 à 30 kilos

prenez des cachets DELLOVA, qui font maigrir progressivement de 4 à 5 kilos chaque mois, sans régime, en secret et sans danger pour la santé.
 Recommandés par le corps médical.
 La boîte, 16 fr. Envoi discret c. remb' par lab. Z. Lafosse, 48, av. République, Paris.

POILS et DUVETS
 Pour les détruire sans retour, aussi gros soient-ils, demandez l'originale recette de Miss Gypsila qui, seule possède une action réelle sur la racine. Une boîte est envoyée gratuitement, sous pli fermé. Ecrire: Miss BO. Gypsila, 12, r. de Sévigné, Paris (4^e)

UN TRESOR CACHE !
 dans les 500.000 obligations non réclamées du Crédit National, Crédit Foncier, Ville de Paris, Penems, etc., publiées avec tous les Tirages (Lots et Pairs). Abonnez-vous: 1 an 15 fr. Journal Mensuel des Tirages, Bureau ML. N° 6, Fg Montmartre, Paris.



Anatomic

LA NOUVELLE GAINE "BROCHÉE"
 (Fabrication unique au Monde. Exclusivité. Licence B)

Tissée en Filés "Lastex"
 Tricotée d'une seule pièce
 Extensible en tous sens
 Ne remonte jamais —
 Strictement invisible
 Maintien parfait —
 Souplesse idéale —
 Se nettoie à l'essence
 Se lave à l'eau de javel
 Se repasse facilement —
 Reste toujours élastique
 Sa hauteur: 35 centim.
 Sur le corps: 40 centim.
 Deux nuances: saumon ou bleu

Prix: **70** Francs

Envoi franco contre mandat ou contre rembour.
 Indiquer votre tour de hanches exact (max 103 cm)
 Mentionner la nuance choisie: saumon ou bleu

BELLARD-P-THILLIEZ
 SPÉCIALISTES
 24, Fg MONTMARTRE - PARIS 9^e



Mlle Suzanne D..., de Troyes, avait une modeste situation dans un bureau; elle a facilement doublé ses ressources en s'adonnant chez elle aux travaux des Ateliers d'Art Chez Soi.

TOUS LES FRANÇAIS DOIVENT SAVOIR

qu'ils peuvent tout de suite trouver une situation agréable, indépendante, rémunératrice et stable en s'adressant aux **ATELIERS D'ART CHEZ SOI** (Société S. A. D. A. C. S.).

Toutes personnes, hommes ou femmes, à la recherche d'une situation stable et lucrative, ou désirant augmenter leurs gains en travaillant pendant leurs heures de loisirs, ou tout simplement qui veulent une occupation agréable, doivent, dès aujourd'hui, au moyen du « Bon Gratuit » ci-dessous, demander aux Ateliers d'Art Chez Soi tous les renseignements détaillés.

Les Ateliers d'Art Chez Soi, puissant Groupement d'Artisans, grâce à une organisation de vente remarquable, disposent de vastes débouchés dans les Grands Magasins, les grosses Firmes et dans la clientèle particulière.

Pour satisfaire aux nombreuses commandes qu'elle reçoit de tous côtés, la Société S.A.D.A.C.S. recherche de nouveaux Adhérents, à qui elle enseignera les Arts appliqués et dont elle fera des artisans consommés, possédant tous les secrets de la décoration, les procédés et les techniques les plus modernes.

Nul besoin d'aptitudes particulières, la Société S.A.D.A.C.S. vous enseignera ses méthodes avec facilité. Le temps de formation est d'ailleurs très court et, dès le début, la Société écoule la production de ses nouveaux Adhérents. Que vous habitiez Paris ou un village de la plus lointaine province, la S.A.D.A.C.S. se chargera de votre formation et s'occupera de la vente de votre production. Le matériel et l'outillage (en cinq coffrets complets) sont fournis gratuitement aux nouveaux Adhérents. Travailler chez soi dans l'indépendance.

Avoir à portée de sa main un service de ventes ami qui toujours défend les intérêts de ses Adhérents et dispose de débouchés importants, n'est-ce pas le rêve de tous?

BON à découper ou à recopier et à adresser à la Société S.A.D.A.C.S. SERVICE A 30
 25, rue d'Astorg - Paris (8^e).

Veillez m'envoyer gratuitement, sans engagement de ma part, votre plaquette illustrée: « Les Travaux d'Art Chez Soi », ainsi que tous les renseignements sur l'offre spéciale de matériel gratuit que vous faites.

(Inclus 2 fr. en timbres-poste pour frais d'envoi.)

LISEZ LEUR BROCHURE GRATUITE

M.
 à

CADEAU

A titre de propagande nous dé-livrons gratis sans frais ce joli ca-deau.

A litre de sélection les distributions auront lieu par-mi les bonnes ré-pôn-ses.

Homme et Dame



Sans rien payer l'obligation d'achat.

Montre 15 rubis

Chacun peut recevoir ces deux jolies montres.

Il suffit de reconstituer le document ci-dessous.

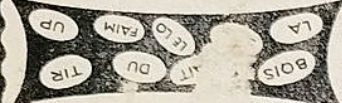

Repondrez en un timbre de 150 centimes à la Manufacture de Montres de la Branche, Paris.

Pour repasser les lames utilisez l'AFFILOIR à RASOIR E-LAME. Envoi franco contre adresse à Pénélope-Primo.



ONDULEZ VOUS-MÊME!



En quelques minutes vous pouvez obtenir une INDEFINISSABLE RAVIS-SANTE avec notre "Bonnet Ondulateur" qu'il vous suffira de mettre, pour avoir des ondulations parfaites, que vos cheveux soient longs ou courts. Ce "Bonnet Ondulateur" est indispensable à toute femme! Economie des frais de coiffeur, suppression des attentions irritantes, très solide et insouciant. Aux 500 premières lectrices qui nous en feront la demande, le bonnet sera expédié au prix exceptionnel de 850 F.

V. SOGOS, 12, rue de la Celle-Saint-Cloud, Paris.

Poitrine Idéale SEINS



développés, raffermis, reconstitués, SALIÈRES combinées par les Pilules Orientales

Seul moyen pour la femme d'acquérir, de conserver ou de recouvrer la BEAUTÉ DE LA POITRINE

Toujours bienfaisantes pour la santé, elles conviennent aussi bien à la jeune fille qu'à la femme adulte.

Pour développer et raffermir les seins rien ne vaut les

Pilules Orientales

Tratamiento de deux mois environ, soignée à suivre en secret. Placon avec notice contre remboursement 21 fr. Ecrire à J. MATEU, Pharmacien, Service 17 BP, 48, rue de Valenciennes, PARIS (10). Envoi discret par la poste. BRUXELLES: Pharmacie Delcroix, Anvers: HOET, GENÈVE: Pharmacie des Bergues, etc. et principales pharmacies de tous pays.

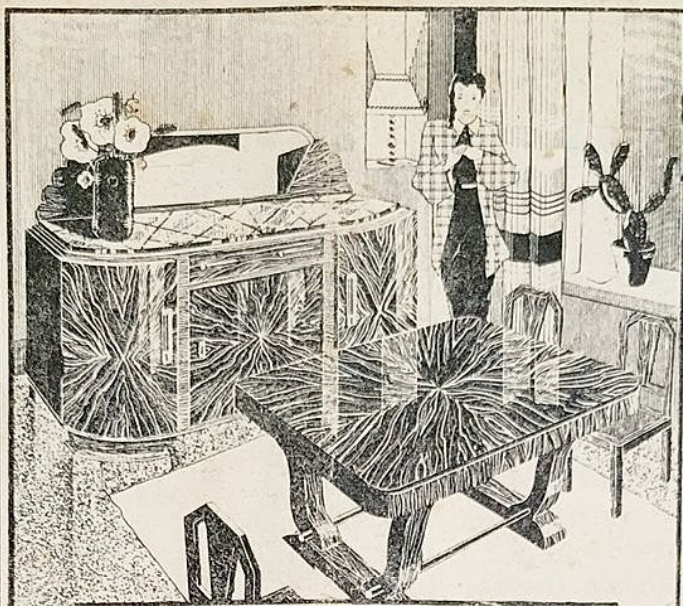

N° 451 du catalogue. Salle à manger moderne élégante, rance de noyer de France vernie, comprenant 1 table, 1 table à manger, 1 table de nuit, 2 chaises assorties. Les 8 pièces sont livrées à 2600 F.

★ Pendant Décembre, CADEAU offert à tout acheteur. ★

GALERIES BARBÈS

LES GRANDS SPÉCIALISTES DU MEUBLE

55, Boul. Barbès - PARIS (18^e)

Magasins ouverts tous les jours de la semaine (de 9 h. à 18 h. 30 sans interruption) sauf le dimanche.

Succursales: ALGER - BORDEAUX - LILLE - MARSEILLE - NANCY - NANTES - NICE - SAINT-NAZAIRE - TOULON - TOULOUSE

DEMANDEZ NOTRE CATALOGUE ALBUM ENVOI GRATUIT

BON

GALERIES BARBÈS

COUPEZ VOS ROBES VOUS-MÊME!

Les lectrices reçoivent un journal documentaire GRATUIT. Pour apprendre, SEULE à coup CHEZ SOI les vêtements FÉE du LOGIS. Service 7 Paris-Ruill (S...el-D.) - Timbre réponse.



Simone BRAVE LE FROID!

Il n'est bise glacée, froide pluie ou neige coupante, qui puissent attaquer sa beauté serène.

Elle ne craint ni gercures, ni crevasses, ni dessèchement de la peau.

Son épiderme est "paré" pour l'intempérie, car, chaque jour à sa toilette, elle emploie l'onctueuse

CRÈMES SIMON

qui tonifie les tissus en profondeur, et laisse la peau souple et résistante.

CRÈME D'HYGIÈNE ET DE SANTÉ

GRATIS CE JOLI COUTEAU



manche style en Nickinox fondu directement sur la lame garanti indéformable, inoxydable et inaltérable, à tout acheteur d'un service en orfèvrerie Nickinox de 37 pièces, comprenant:

- 12 cuillères à potage
- 12 fourchettes
- 12 cuillères à café
- 1 louche

Nickinox révolutionne toute l'orfèvrerie, remplace avantageusement l'argent, à la portée de tous. S'impose sur toutes les tables, même les plus élégantes. Garanti inoxydable. Brillant inaltérable. Durée garantie 10 ans.

56 f. 49 f.

37 pièces 37 pièces

franco port et emballage contre mandat-poste. Pour envoi payable contre remboursement 2 f. en sus.

FABRIQUES NICKINOX, 4 Grande Rue Les Combes (Doubs)

Pour RIRE et FAIRE RIRE

Voici des Surprises, Farces, Monologues, Chansons, Articles de Fêtes, Récits, Contes, Concours, Magnétisme, Prestidigitation Moderne, Hygiène, Librairie. - Demandez Notice gr. ou Catal. illust. compl. (Joindre 2 fr. timbres) L. MAYETTE, 8, r. des Carmes, Paris (5^e arrondissement)

Toutes TACHES DE ROUILLE sur le Linge sont enlevées sans brûler avec **"MALPAS" ANTIROUILLE** en Tablettes et en Poudre

GAGNEZ DE L'ARGENT CHEZ VOUS



en tricotant sur machine DUBIED. Apprentissage gratuit à domicile. Facilités de paiement. Toutes garanties. Catalogue N° 305 sans engagement à Ed. DUBIED PONTARLIER (Doubs)

Règles et varices

Des règles rares, irrégulières ou douloureuses retentissent sur l'organisme et particulièrement sur le système veineux. Les femmes prédisposées aux varices par leur profession (vendeuses, employées, femmes de chambre) ou par des maladies infectieuses antérieures, voient leurs troubles variqueux s'exagérer pendant leurs règles: les varices deviennent volumineuses, douloureuses.

En activant et en régularisant la circulation sanguine au moment des règles, le FEMOSYL empêche la stase veineuse et par suite le gonflement des chevilles si pénible et si disgracieux.

Le FEMOSYL constitue la cure idéale de tous les troubles menstruels, avec leurs conséquences sur les divers organes de la femme (circulation sanguine, tube digestif, système nerveux).

Toutes pharmacies: la boîte: 16 fr.; envoi franco de la brochure « La vie intime de la femme » sur demande aux Lab. Pharmaceutiques Efficia (Serv. 70 F), 36 bis, rue Guersant, Paris (17^e).

Pour les soins et l'hygiène intime, exigez EFFIMYL, puissant antiseptique. Présenté sous une forme liquide, EFFIMYL conserve indifféremment toutes ses propriétés bactéricides. Toutes pharmacies, le flacon: 12 francs. Brochure spéciale sur demande.

Le Gérant J. MONNIER L'OFF-SET, 7, rue de la Gare, Levallois, Seine